

# Guia rápido

Transmissor de pressão com célula de medição de cerâmica

## VEGABAR 82

Sensor secundário para pressão diferencial eletrônica

Com qualificação SIL



Document ID: 48051



**VEGA**

# Índice

<b>1</b>	<b>Para sua segurança</b> .....	<b>3</b>
1.1	Pessoal autorizado .....	3
1.2	Utilização conforme a finalidade.....	3
1.3	Advertência sobre uso incorreto.....	3
1.4	Instruções gerais de segurança .....	3
1.5	Conformidade .....	4
1.6	Qualificação SIL conforme IEC 61508.....	4
<b>2</b>	<b>Descrição do produto</b> .....	<b>5</b>
2.1	Construção.....	5
<b>3</b>	<b>Montar</b> .....	<b>6</b>
3.1	Instruções básicas para a utilização do aparelho .....	6
3.2	Ventilação e compensação de pressão.....	6
3.3	Combinação sensor primário/secundário.....	6
<b>4</b>	<b>Conectar à alimentação de tensão</b> .....	<b>9</b>
4.1	Conectar .....	9
4.2	Caixa de uma câmara .....	10
4.3	Exemplo de conexão.....	11
<b>5</b>	<b>Colocar em funcionamento com o módulo de visualização e configuração</b> .....	<b>12</b>
5.1	Colocar o módulo de visualização e configuração .....	12
5.2	Ajuste de parâmetros .....	13
5.3	Vista geral do menu .....	16
<b>6</b>	<b>Anexo</b> .....	<b>19</b>
6.1	Dados técnicos .....	19



## Informação:

O presente guia rápido permite-lhe uma colocação rápida do aparelho em funcionamento.

Maiores informações podem ser obtidas no respectivo manual de instruções completo e, para aparelhos com qualificação SIL, no Safety Manual, que podem ser baixados na internet no nosso site.

**Manual de instruções VEGABAR 82 - Sensor secundário para pressão diferencial eletrônica com qualificação SIL: ID do documento 48046**

**Safety Manual VEGABAR Série 80 - Dois condutores 4 ... 20 mA/HART com qualificação SIL: ID do documento 48369**

Versão redacional do guia rápido: 2023-09-06

## 1 Para sua segurança

### 1.1 Pessoal autorizado

Todas as ações descritas nesta documentação só podem ser efetuadas por pessoal técnico devidamente qualificado e autorizado.

Ao efetuar trabalhos no e com o dispositivo, utilize o equipamento de proteção pessoal necessário.

### 1.2 Utilização conforme a finalidade

Como dispositivo secundário, o VEGABAR 82 é parte de uma medição eletrônica de pressão diferencial.

Informações detalhadas sobre a área de utilização podem ser lidas no capítulo " *Descrição do produto*".

A segurança operacional do dispositivo só ficará garantida se ele for utilizado conforme a sua finalidade e de acordo com as informações contidas no manual de instruções e em eventuais instruções complementares.

### 1.3 Advertência sobre uso incorreto

Se o produto for utilizado de forma incorreta ou não de acordo com a sua finalidade, podem surgir deste dispositivo perigos específicos da aplicação, por exemplo, um transbordo do reservatório, devido à montagem errada ou ajuste inadequado. Isso pode causar danos materiais, pessoais ou ambientais. Isso pode prejudicar também as propriedades de proteção do dispositivo.

### 1.4 Instruções gerais de segurança

O dispositivo atende aos padrões técnicos atuais, sob observação dos respectivos regulamentos e diretrizes. Ele só pode ser utilizado se estiver em perfeito estado técnico e um funcionamento seguro esteja garantido. A empresa proprietária do dispositivo é responsável pelo seu funcionamento correto. No caso de uso em produtos agressivos ou corrosivos que possam danificar o dispositivo, o usuário tem que se assegurar, através de medidas apropriadas, do seu funcionamento correto.

É necessário observar as instruções de segurança contidas neste manual, os padrões nacionais de instalação e os regulamentos vigentes relativos à segurança e à prevenção de acidentes também precisam ser observados.

Por motivos de segurança e garantia, intervenções que forem além dos manuseios descritos no manual de instruções só podem ser efetuadas por pessoal autorizado por nós. Modificações feitas por conta própria são expressamente proibidas. Por motivos de segurança, só podem ser usados acessórios indicados por nós.

Para evitar perigos, devem ser respeitadas as sinalizações e instruções de segurança fixadas no dispositivo.

## 1.5 Conformidade

O dispositivo atende as exigências legais das diretrizes ou regulamentos técnicos específicos do país em questão. Confirmamos a conformidade através de uma marcação correspondente.

As respectivas declarações de conformidade podem ser encontradas em nosso site.

O aparelho não se enquadra na área de validade da diretriz de aparelhos de pressão da UE devido à estrutura das suas conexões do processo caso seja utilizado com pressões do processo de  $\leq 200$  bar.

## 1.6 Qualificação SIL conforme IEC 61508

O Safety-Integrity-Level (SIL) de um sistema eletrônico permite uma avaliação da fiabilidade de funções de segurança integradas.

Para uma especificação precisa dos requisitos de segurança é feita uma diferenciação - conforme a norma de segurança IEC 61508 - de diversos níveis SIL. Maiores informações podem ser obtidas no capítulo "*Segurança funcional (SIL)*" do manual de instruções.

O aparelho atende as prescrições da norma IEC 61508: 2010 (Edition 2). Ele é qualificado na operação de um canal até SIL2. Em uma arquitetura de vários canais com HFT, o aparelho pode ser utilizado até SIL3 de forma homogênea redundante.

## 2 Descrição do produto

### 2.1 Construção

#### Placa de características

A placa de características contém os dados mais importantes para a identificação e para a utilização do dispositivo:

- Tipo de dispositivo
- Informações sobre homologações
- Informações sobre a configuração
- Dados técnicos
- Número de série do dispositivo
- Código Q para identificação do aparelho
- Código numérico para o acesso Bluetooth (opcional)
- Informações do fabricante

#### Documentos e software

Existem as seguintes possibilidades para encontrar os dados do pedido, os documentos ou o software do seu aparelho:

- Visite "[www.vega.com](http://www.vega.com)" e digite no campo de pesquisa o número de série de seu dispositivo.
- Escaneie o código QR que se encontra na placa de características.
- Abra o app da VEGA Tools e introduza em "**Documentação**" o número de série.

## 3 Montar

### 3.1 Instruções básicas para a utilização do aparelho

**Proteção contra umidade** Proteja seu dispositivo contra a entrada de umidade através das seguintes medidas:

- Utilize o cabo apropriado (vide capítulo " *Conectar à alimentação de tensão* ")
- Apertar a prensa-cabo ou conector de encaixe firmemente
- Conduza para baixo o cabo de ligação antes da prensa-cabo ou conector de encaixe

Isso vale principalmente na montagem ao ar livre, em recintos com perigo de umidade (por exemplo, através de processos de limpeza) e em reservatórios refrigerados ou aquecidos.



**Nota:**

Certifique-se se durante a instalação ou a manutenção não pode entrar nenhuma umidade ou sujeira no interior do dispositivo.

Para manter o grau de proteção do dispositivo, assegure-se de que sua tampa esteja fechada durante a operação e, se for o caso, travada.

### 3.2 Ventilação e compensação de pressão

elemento filtrante - posição

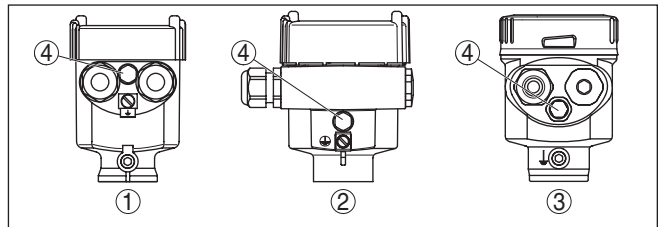

Fig. 1: Posição do elemento de filtragem - Modelo não-Ex e Ex ia

- 1 Caixa de plástico, aço inoxidável (fundição de precisão)
- 2 Caixa de alumínio
- 3 Caixa de aço inoxidável (polimento elétrico)
- 4 Elemento de filtragem

Nos seguintes aparelhos encontra-se montado um bujão ao invés do do elemento de filtragem:

- Aparelhos com grau de proteção IP66/IP68 (1 bar) - Ventilação por capilar no cabo conectado de forma fixa
- Aparelhos com pressão absoluta

### 3.3 Combinação sensor primário/secundário

Basicamente são permitidas dentro da série de aparelhos todas as combinações de sensores, sendo necessário o cumprimento dos seguintes pré-requisitos:

- Configuração do sensor apropriada para pressão diferencial eletrônica
- Tipo de pressão idêntico para ambos os sensores, ou seja, pressão relativa/pressão relativa ou pressão absoluta/pressão absoluta
- O dispositivo primário mede a pressão mais alta
- Arranjo de medição como mostrado nos capítulos a seguir

A faixa de medição de cada sensor é selecionada de tal forma que ela é apropriada para o ponto de medição. Devendo-se aqui ser necessário observar o Turn down máximo indicado. Vide capítulo "Dados técnicos". As faixas de medição dos dispositivos primário e secundário não precisam obrigatoriamente ser idênticas.

**Resultado da medição = valor de medição do primário (pressão total) - valor de medição do secundário (pressão estática)**

De acordo com a tarefa de medição podem haver combinações individuais, vide os exemplos a seguir:

#### Exemplo - reservatório grande

##### Dados

Tarefa de medição: medição do nível de enchimento

Produto: água

Altura do reservatório: 12 m, pressão hidrostática =  $12 \text{ m} \times 1000 \text{ kg/m}^3 \times 9,81 \text{ m/s}^2 = 117,7 \text{ kPa} = 1,18 \text{ bar}$

pressão sobreposta: 1 bar

Pressão total:  $1,18 \text{ bar} + 1 \text{ bar} = 2,18 \text{ bar}$

##### Seleção do dispositivo

Faixa de medição nominal primário: 2,5 bar

Faixa de medição nominal secundário: 1 bar

Turn down:  $2,5 \text{ bar} / 1,18 \text{ bar} = 2,1 : 1$

#### Exemplo - reservatório pequeno

##### Dados

Tarefa de medição: medição do nível de enchimento

Produto: água

Altura do reservatório: 500 mm, pressão hidrostática =  $0,50 \text{ m} \times 1000 \text{ kg/m}^3 \times 9,81 \text{ m/s}^2 = 4,9 \text{ kPa} = 0,049 \text{ bar}$

Pressão sobreposta: 350 mbar = 0,35 bar

Pressão total:  $0,049 \text{ bar} + 0,35 \text{ bar} = 0,399 \text{ bar}$

##### Seleção do dispositivo

Faixa de medição nominal primário: 0,4 bar

Faixa de medição nominal secundário: 0,4 bar

Turn Down:  $0,4 \text{ bar} / 0,049 \text{ bar} = 8,2 : 1$

#### Exemplo - Diafragma de medição no tubo

##### Dados

Tarefa de medição: Medição de pressão diferencial

Produto: Gás

Pressão estática: 0,8 bar

pressão diferencial no diafragma de medição: 50 mbar = 0,050 bar

Pressão total: 0,8 bar + 0,05 bar = 0,85 bar

**Seleção do dispositivo**

Faixa de medição nominal primário: 1 bar

Faixa de medição nominal secundário: 1 bar

Turn down: 1 bar/0,050 bar = 20 : 1

**Emissão valores de medição**

O resultado da medição (nível de enchimento, resultado da medição) bem como o valor de medição secundário (pressão estática e sobreposta) é emitido pelo sensor. A emissão é feita, conforme o modelo do aparelho, como sinal 4 ... 20 mA e digital por meio de HART, Profibus PA ou Foundation Fieldbus.



## 4 Conectar à alimentação de tensão

### 4.1 Conectar

#### Técnica de conexão

A conexão ao dispositivo primário é feita por meio de terminais com mola na respectiva caixa. Para tal, utilize o cabo confeccionado fornecido. Fios rígidos e fixos flexíveis com terminais são encaixados diretamente nos terminais do aparelho

Tratando-se de fios flexíveis sem terminal pressionar o terminal por cima com uma chave de fenda pequena para liberar sua abertura. Quando a chave de fenda é removida, os terminais são normalmente fechados mais uma vez.



#### Informação:

O bloco de terminais é encaixável e pode ser removido do módulo eletrônico. Para tal, levantar o bloco de terminais com uma chave de fenda pequena e removê-lo. Ao recolocá-lo, deve-se escutar o encaixe do bloco.

Maiores informações sobre a seção transversal do fio podem ser encontradas em " *Dados técnicos - Dados eletromecânicos*".

#### Passos para a conexão

Proceda da seguinte maneira:

1. Desaparafuse a tampa da caixa
2. Soltar a porca de capa do prensa-cabo e remover o bujão
3. Decapar o cabo de ligação de aprox- 10 cm (4 in), decabe aprox 1 cm (0.4 in) das extremidades dos fios ou utilize o cabo de ligação fornecido junto.
4. Introduza o cabo no sensor através do prensa-cabo



Fig. 2: Passos 5 e 6 do procedimento de conexão

5. Encaixar as extremidades dos fios nos terminais conforme o esquema de ligações
6. Controlar se os cabos estão corretamente fixados nos bornes, puxando-os levemente

7. Conectar a blindagem no terminal interno de aterramento. Conectar o terminal externo de aterramento à compensação de potencial.
  8. Apertar a porca de capa do prensa-cabo, sendo que o anel de vedação tem que abraçar completamente o cabo
  9. Desaparafusar o bujão no dispositivo primário, aparafusar prensa-cabo que foi fornecido junto
  10. Conectar o cabo ao dispositivo primário, vide passos 3 a 8
  11. Aparafusar a tampa da caixa
- Com isso, a conexão elétrica foi concluída.

## 4.2 Caixa de uma câmara

A figura a seguir para os modelos Não-Ex, Ex ia- e Ex d ia.

**Compartimento do sistema eletrônico e de conexão**

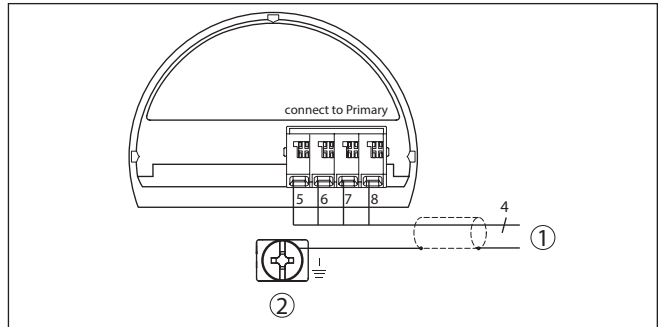

Fig. 3: Esquema de ligações VEGABAR 82 Dispositivo secundário

- 1) Para o dispositivo primário
- 2) Terminais de aterramento para a conexão da blindagem do cabo <sup>1)</sup>

<sup>1)</sup> Conectar a blindagem aqui, conectar o terminal de aterramento externo da caixa conforme os regulamentos. Os dois terminais estão ligados galvanicamente.

**Exemplo de conexão  
pressão diferencial eletrônica**

**4.3 Exemplo de conexão**

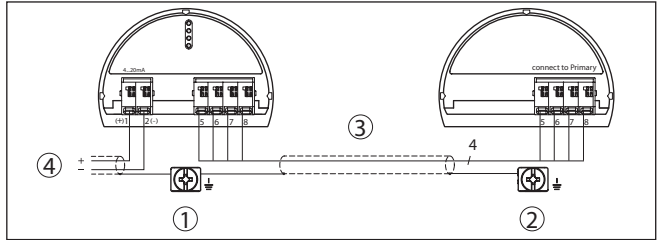

Fig. 4: Exemplo de conexão pressão diferencial eletrônica

- 1 Dispositivo primário
- 2 Dispositivo secundário
- 3 Cabo de ligação
- 4 Circuito de alimentação e sinal do dispositivo primário

A conexão entre os dispositivos primário e secundário ocorre de acordo com a tabela:

Dispositivo primário	Dispositivo secundário
Terminal 5	Terminal 5
Terminal 6	Terminal 6
Terminal 7	Terminal 7
Terminal 8	Terminal 8

## 5 Colocar em funcionamento com o módulo de visualização e configuração

### 5.1 Colocar o módulo de visualização e configuração

O módulo de visualização e configuração pode ser empregue no sensor e removido do mesmo novamente a qualquer momento. Ao fazê-lo podem ser selecionadas quatro posições deslocadas em 90°. Para tal, não é necessário uma interrupção da alimentação de tensão.

Proceda da seguinte maneira:

1. Desaparafuse a tampa da caixa
2. Coloque o módulo de visualização e configuração no sistema eletrônico na posição desejada e gire-o para direita até que ele se encaixe
3. Aparafuse firmemente a tampa da caixa com visor

A desmontagem ocorre de forma análoga, no sentido inverso.

O módulo de visualização e configuração é alimentado pelo sensor. Uma outra alimentação não é necessária.



Fig. 5: Colocação do módulo de visualização e configuração na caixa de uma câmara no compartimento do sistema eletrônico

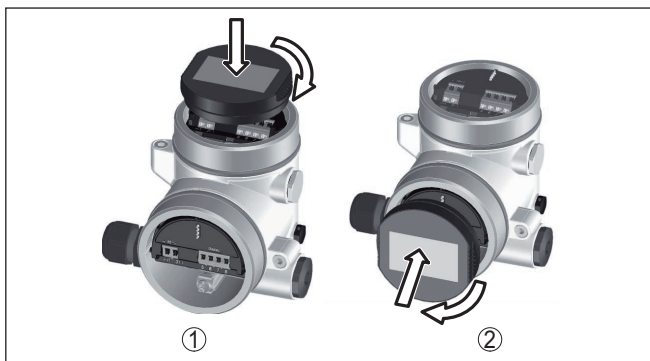

Fig. 6: Colocação do módulo de visualização e configuração na caixa de duas câmaras

- 1 No compartimento do sistema eletrónico
- 2 No compartimento de conexões



**Nota:**

Caso se deseje equipar o dispositivo com um módulo de visualização e configuração para a indicação contínua do valor de medição, é necessária uma tampa mais alta com visor.

**Sequência de configuração**

**5.2 Ajuste de parâmetros**

Uma alteração de parâmetros em aparelhos com qualificação SIL tem que ser efetuada sempre do modo descrito a seguir:

- Liberar a configuração
- Alterar parâmetros
- Bloquear a configuração e verificar os parâmetros alterados

Assim fica assegurado que todos os parâmetros alterados foram mudados intencionalmente.

**Liberar a configuração**

O aparelho é fornecido no estado bloqueado.

Para a proteção contra uma alteração acidental ou não autorizada da configuração, o aparelho é bloqueado no estado operacional normal contra qualquer mudança de parâmetros.

Antes de qualquer alteração de parâmetros, é necessário digitar o PIN. O PIN no estado de fornecimento é "0000".



**Alterar parâmetros**

Uma descrição pode ser encontrada abaixo do respectivo parâmetro.

**Bloquear a configuração e verificar os parâmetros alterados**

Uma descrição pode ser encontrada abaixo do parâmetro " *Colocação em funcionamento - Bloquear configuração*".

**Alinear parâmetros para a colocação em funcionamento**

1. Através do módulo de visualização e configuração, vá ao menu " *Colocação em funcionamento*".

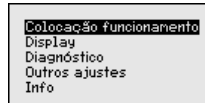

2. Nesta opção do menu, pode-se ativar/desativar o sensor secundário para a pressão diferencial eletrônica e selecionar a aplicação, por exemplo, nível de enchimento

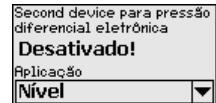
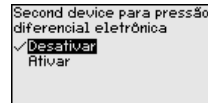
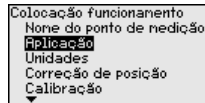

3. Seleção na opção do menu " *Unidades*" a unidade de calibração do aparelho, por exemplo " *bar*".

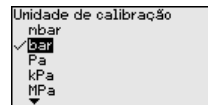
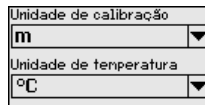

4. A depender da aplicação, efetue a calibração, por exemplo, nas opções do menu " *Calibração Mín.*" e " *Calibração Mín.*".

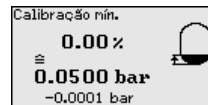
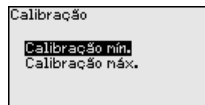
**Exemplo de parametrização**

O VEGABAR 82 mede sempre uma pressão, independentemente da grandeza do processo selecionada na opção do menu " *Aplicação*". Para se obter corretamente a grandeza selecionada para o processo, é necessária uma atribuição a 0 % e 100 % do sinal de saída (calibração).

Na aplicação " *Nível de enchimento*", é ajustada para a calibração a pressão hidrostática, por exemplo, para o reservatório cheio e vazio. Uma pressão sobreposta é detectada pelo sensor secundário compensada automaticamente. Vide exemplo a seguir:

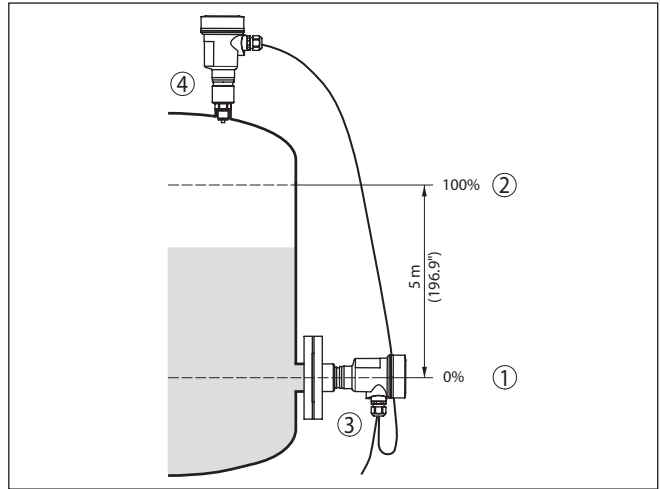

Fig. 7: Exemplo de parametrização Calibração Mín./Máx. Medição do nível de enchimento

- 1 Nível de enchimento mín. = 0 % corresponde a 0,0 mbar
- 2 Nível de enchimento máx. = 100 % corresponde a 490,5 mbar
- 3 VEGABAR 82
- 4 VEGABAR 82, sensor secundário

Se esses valores não forem conhecidos, pode-se calibrar também com níveis de enchimento como, por exemplo, 10 % e 90 %. A partir desses dados, é calculada então a altura de enchimento propriamente dita.

O nível de enchimento atual não é relevante nessa calibração. O ajuste dos níveis mínimo e máximo é sempre efetuado sem alteração do nível atual do produto. Deste modo, esses ajustes já podem ser realizados de antemão, sem que o aparelho tenha que ser montado.

### Bloquear configuração

Com esta opção do menu, os parâmetros do sensor são protegidos contra alterações acidentais ou não desejadas.



Para detectar erros de parametrização de forma segura, parâmetros relevantes para a segurança têm que ser verificados antes de serem salvos no aparelho.

#### 1. Digitar o PIN

O aparelho é fornecido com o PIN "0000".

#### 2. Comparação de sequência de caracteres

É necessário efetuar primeiro uma comparação de sequência de caracteres para a verificação da representação de caracteres.

#### 3. Confirmação do número de série

Confirme em seguida que o número de série de seu aparelho foi assumido corretamente. Isso serve para a verificação da comunicação do aparelho.

#### 4. Verificar parâmetros

Confirme consecutivamente os valores alterados.

Quando a parametrização tiver sido executada total e completamente da forma descrita, o aparelho é bloqueado, passando assim para o estado seguro de funcionamento.

### 5.3 Vista geral do menu

As tabelas a seguir mostram o menu de configuração do dispositivo. A depender do modelo ou da aplicação, não estão disponíveis todas as opções do menu ou elas podem estar dispostas de forma diferente.



#### Nota:

As demais opções do menu podem ser encontradas no manual de instruções do dispositivo primário.

#### Colocação em funcionamento

Opção de menu	Parâmetros	Ajuste de fábrica
Nome do ponto de medição	19 caracteres alfanuméricos/caracteres especiais	Sensor
Aplicação (SIL)	Nível de enchimento, pressão do processo	Nível de enchimento
	Dispositivo secundário para pressão diferencial eletrônica <sup>2)</sup>	Desativado
Unidades	Unidade de calibração (m, bar, Pa, psi ... personalizada)	mbar (com faixas nominais de medição $\leq 400$ mbar) bar (com faixas nominais de medição $\geq 1$ bar)
	Pressão estática	bar
Correção de posição (SIL)		0,00 bar
Calibração (SIL)	Distância (para densidade e camada separadora)	1,00 m
	Calibração Zero/Mín.	0,00 bar 0,00 %
	Calibração Span/Máx.	Faixa nominal de pressão em bar 100,00 %
Atenuação (SIL)	Tempo de integração	0,0 s
Linearização (SIL)	Linear, Tanque redondo deitado, ... personalizado	Linear

<sup>2)</sup> Parâmetro ativo, se o dispositivo secundário estiver conectado



Opção de menu	Parâmetros	Ajuste de fábrica
Saída de corrente (SIL)	Saída de corrente - Modo	Curva característica da saída 4 ... 20 mA Comportamento em caso de falha ≤ 3,6 mA
	Saída de corrente - Mín./Máx.	3,8 mA 20,5 mA
Bloquear configuração (SIL)	Bloqueado, desbloqueado	Último ajuste

## Display

### Display

Opção de menu	Valor de default
Idioma do menu	Idioma selecionado
Valor de exibição 1	Pressão
Valor de exibição 2	Célula de medição de cerâmica: temperatura da célula de medição em °C Célula de medição metálica: temperatura do sistema eletrônico em °C
Formato de exibição	Número de casas decimais automático
Iluminação	Ligado

## Diagnóstico

Opção de menu	Parâmetros	Ajuste de fábrica
Status do dispositivo		-
Indicador de valor de pico	Pressão	Valor de pressão atualmente medido
Indicador de valor de pico temp.	Temperatura	Temperatura atual da célula de medição e do sistema eletrônico
Simulação		-

## Outros ajustes

Opção de menu	Parâmetros	Ajuste de fábrica
PIN		0000
Data/hora		Data atual/hora atual
Copiar os ajustes do dispositivo		-
Parâmetros especiais		Nenhum reset

Opção de menu	Parâmetros	Ajuste de fábrica
Escalação	Grandeza de escalação	Volume em l
	Formato de escalação	0 % corresponde a 0 l 100 % corresponde a 0 l
Saída de corrente	Saída de corrente - Grandeza	Percentagem lin. - Nível de enchimento
	Saída de corrente - Calibração	0 ... 100 % corresponde a 4 ... 20 mA
Modo HART		Endereço 0
Transmissor de pressão efetiva	Unidade	m <sup>3</sup> /s
	Calibração	0,00 % corresponde a 0,00 m <sup>3</sup> /s 100,00 %, 1 m <sup>3</sup> /s

### Info

Opção de menu	Parâmetros
Nome do dispositivo	VEGABAR 82
Modelo do aparelho	Versão do software e hardware
Data da calibração de fábrica	Data
Características do sensor	Características específicas do pedido

## 6 Anexo

### 6.1 Dados técnicos

#### Instrução para aparelhos homologados

Para aparelhos homologados (por ex. com homologação Ex) valem os dados técnicos conforme as respectivas instruções de segurança fornecidas. A depender por ex. das condições do processo ou da alimentação de tensão, eles podem divergir dos dados aqui apresentados.

Todos os documentos de homologação podem ser baixados em nosso site.

#### Dados eletromecânicos - Modelos IP66/IP67 e IP66/IP68 (0,2 bar)<sup>3)</sup>

Opções do prensa-cabo

- Entrada do cabo M20 x 1,5; ½ NPT
- Prensa-cabo M20 x 1,5; ½ NPT (ø do cabo: vide tabela abaixo)
- Bujão M20 x 1,5; ½ NPT
- Tampa ½ NPT

Material prensa-cabo/emprego de vedação	Diâmetro do cabo			
	5 ... 9 mm	6 ... 12 mm	7 ... 12 mm	10 ... 14 mm
PA/NBR	√	√	-	√
Latão, niquelado/NBR	√	√	-	-
Aço inoxidável/NBR	-	-	√	-

Seção transversal do fio (terminais com mola)

- Fio rígido, fio flexível 0,2 ... 2,5 mm<sup>2</sup> (AWG 24 ... 14)
- Fio com terminal 0,2 ... 1,5 mm<sup>2</sup> (AWG 24 ... 16)

#### Interface para o dispositivo primário

Transmissão de dados digital (barramento I<sup>2</sup>C)

Cabo de ligação secundário - primário, dados mecânicos

- Construção Fios, alívio de carga, malha de blindagem, folha metálica, revestimento
- Comprimento padrão 5 m (16.40 ft)
- Comprimento máximo 70 m (229.7 ft)
- Raio de curvatura mín. (com 25 °C/77 °F) 25 mm (0.985 in)
- Diâmetro aprox. 8 mm (0.315 in), aprox. 6 mm (0.236 in)
- Material PE, PUR
- Cor preto, azul

Cabo de ligação secundário - primário, dados elétricos

- Seção transversal do fio 0,34 mm<sup>2</sup> (AWG 22)
- Resistência do fio < 0,05 Ω/m (0.015 Ω/ft)

<sup>3)</sup> IP66/IP68 (0,2 bar) só com pressão absoluta.

---

**Alimentação de tensão para todo o sistema através do dispositivo primário**

---

Tensão de operação

- |                                     |  |
|-------------------------------------|--|
| - $U_{B\min}$                       | 12 V DC  |
| - $U_{B\min}$ com iluminação ligada | 16 V DC  |
| - $U_{B\max}$                       | a depender da saída de sinal e do modelo do dispositivo primário |





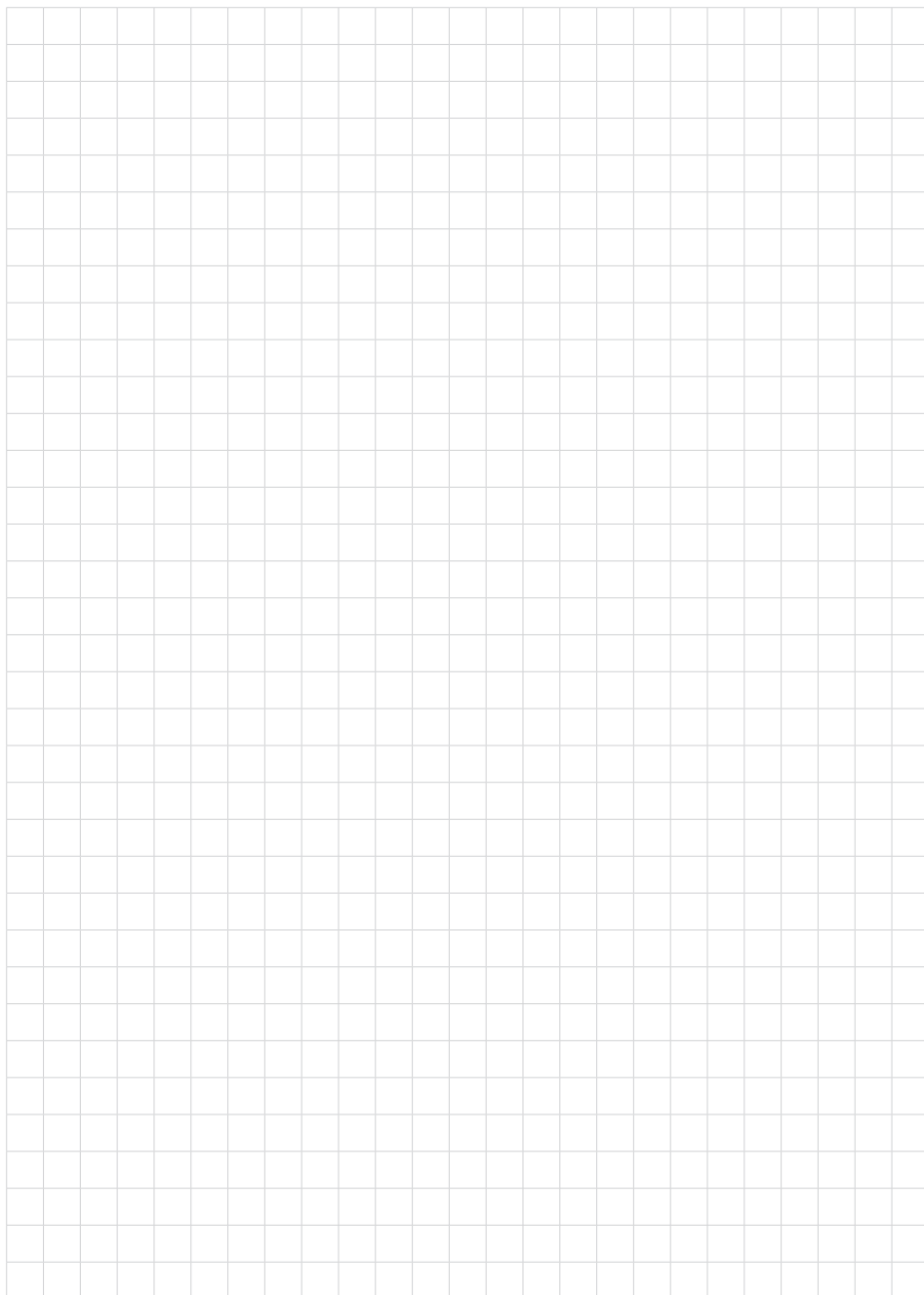

Printing date:

# VEGA

As informações sobre o volume de fornecimento, o aplicativo, a utilização e condições operacionais correspondem aos conhecimentos disponíveis no momento da impressão.

Reservados os direitos de alteração

© VEGA Grieshaber KG, Schiltach/Germany 2023



48051-PT-230914

VEGA Grieshaber KG  
Am Hohenstein 113  
77761 Schiltach  
Alemanha

Telefone +49 7836 50-0  
E-mail: [info.de@vega.com](mailto:info.de@vega.com)  
[www.vega.com](http://www.vega.com)