

Mise en service

Capteur TDR pour la mesure continue de
niveau et d'interface de liquides

VEGAFLEX 81

Deux fils 4 ... 20 mA/HART SIL

Sonde coaxiale

Avec qualification SIL



Document ID: 44216



VEGA

Table des matières

| | | |
|----------|---|-----------|
| 1 | À propos de ce document | 4 |
| 1.1 | Fonction | 4 |
| 1.2 | Personnes concernées | 4 |
| 1.3 | Symbolique utilisée | 4 |
| 2 | Pour votre sécurité | 5 |
| 2.1 | Personnel autorisé | 5 |
| 2.2 | Utilisation appropriée | 5 |
| 2.3 | Avertissement contre les utilisations incorrectes | 5 |
| 2.4 | Consignes de sécurité générales | 5 |
| 2.5 | Conformité | 6 |
| 2.6 | Qualification SIL selon IEC 61508 | 6 |
| 2.7 | Recommandations NAMUR | 6 |
| 2.8 | Installation et exploitation aux États-Unis et au Canada | 7 |
| 2.9 | Consignes de sécurité pour atmosphères Ex | 7 |
| 2.10 | Remarques relatives à l'environnement | 7 |
| 3 | Description du produit | 8 |
| 3.1 | Structure | 8 |
| 3.2 | Fonctionnement | 8 |
| 3.3 | Emballage, transport et stockage | 11 |
| 3.4 | Accessoires | 11 |
| 4 | Montage | 13 |
| 4.1 | Remarques générales | 13 |
| 4.2 | Consignes de montage | 14 |
| 5 | Raccordement à l'alimentation en tension | 17 |
| 5.1 | Préparation du raccordement | 17 |
| 5.2 | Raccordement | 18 |
| 5.3 | Schéma de raccordement - boîtier à chambre unique | 19 |
| 5.4 | Schéma de raccordement - boîtier à deux chambres | 20 |
| 5.5 | Schéma de raccordement - boîtier à deux chambres Ex d ia | 21 |
| 5.6 | Boîtier à deux chambres avec adaptateur VEGADIS | 22 |
| 5.7 | Schéma de raccordement - version IP66/IP68 (1 bar) | 23 |
| 5.8 | Électroniques supplémentaires | 23 |
| 5.9 | Phase de mise en marche | 24 |
| 6 | Sécurité fonctionnelle (SIL) | 25 |
| 6.1 | Objectif | 25 |
| 6.2 | Qualification SIL | 25 |
| 6.3 | Domaine d'application | 26 |
| 6.4 | Concept de sécurité du paramétrage | 26 |
| 6.5 | Déroulement de la configuration | 27 |
| 7 | Mise en service avec le module de réglage et d'affichage | 31 |
| 7.1 | Insertion du module de réglage et d'affichage | 31 |
| 7.2 | Système de commande | 32 |
| 7.3 | Paramétrage - Paramétrage étendu | 34 |
| 7.4 | Sauvegarder les données de paramétrage | 55 |
| 8 | Mettre en service avec un smartphone/une tablette/un PC/un ordinateur portable via Bluetooth | 56 |
| 8.1 | Préparations | 56 |

| | | |
|-----------|--|-----------|
| 8.2 | Établir la connexion | 58 |
| 8.3 | Paramétrage du capteur | 58 |
| 9 | Mise en service avec PACTware | 59 |
| 9.1 | Raccordement du PC | 59 |
| 9.2 | Paramétrage..... | 60 |
| 9.3 | Sauvegarder les données de paramétrage | 60 |
| 10 | Mise en service avec d'autres systèmes | 61 |
| 10.1 | Programmes de configuration DD | 61 |
| 10.2 | Field Communicator 375, 475 | 61 |
| 11 | Diagnostic, gestion des actifs et service | 62 |
| 11.1 | Entretien..... | 62 |
| 11.2 | Mémoires de valeurs de mesure et d'évènements | 62 |
| 11.3 | Fonction de gestion des actifs | 63 |
| 11.4 | Élimination des défauts | 67 |
| 11.5 | Remplacement de l'électronique | 70 |
| 11.6 | Mise à jour du logiciel..... | 71 |
| 11.7 | Procédure en cas de réparation | 72 |
| 12 | Démontage | 73 |
| 12.1 | Étapes de démontage | 73 |
| 12.2 | Recyclage | 73 |
| 13 | Annexe | 74 |
| 13.1 | Caractéristiques techniques..... | 74 |
| 13.2 | Dimensions | 85 |
| 13.3 | Droits de propriété industrielle..... | 89 |
| 13.4 | Marque déposée | 89 |

1 À propos de ce document

1.1 Fonction

La présente notice contient les informations nécessaires au montage, au raccordement et à la mise en service de l'appareil ainsi que des remarques importantes concernant l'entretien, l'élimination des défauts, le remplacement de pièces et la sécurité. Il est donc primordial de la lire avant d'effectuer la mise en service et de la conserver près de l'appareil, accessible à tout moment comme partie intégrante du produit.

1.2 Personnes concernées

Cette mise en service s'adresse à un personnel qualifié formé. Le contenu de ce manuel doit être rendu accessible au personnel qualifié et mis en œuvre.

1.3 Symbolique utilisée



ID du document

Ce symbole sur la page de titre du manuel indique l'ID du document. La saisie de cette ID du document sur www.vega.com mène au téléchargement du document.



Information, remarque, conseil : Ce symbole identifie des informations complémentaires utiles et des conseils pour un travail couronné de succès.



Remarque : ce pictogramme identifie des remarques pour éviter des défauts, des dysfonctionnements, des dommages de l'appareil ou de l'installation.



Attention : le non-respect des informations identifiées avec ce pictogramme peut avoir pour conséquence des blessures corporelles.



Avertissement : le non-respect des informations identifiées avec ce pictogramme peut avoir pour conséquence des blessures corporelles graves, voire mortelles.



Danger : le non-respect des informations identifiées avec ce pictogramme aura pour conséquence des blessures corporelles graves, voire mortelles.



Applications Ex

Vous trouverez à la suite de ce symbole des remarques particulières concernant les applications Ex.



Liste

Ce point précède une énumération dont l'ordre chronologique n'est pas obligatoire.



Séquence d'actions

Les étapes de la procédure sont numérotées dans leur ordre chronologique.



Élimination

Vous trouverez à la suite de ce symbole des remarques particulières relatives à l'élimination.

2 Pour votre sécurité

2.1 Personnel autorisé

Toutes les manipulations sur l'appareil indiquées dans la présente documentation ne doivent être effectuées que par du personnel qualifié, formé et autorisé par l'exploitant de l'installation.

Il est impératif de porter les équipements de protection individuels nécessaires pour toute intervention sur l'appareil.

2.2 Utilisation appropriée

Le VEGAFLEX 81 est un capteur pour la mesure de niveau continue.

Vous trouverez des informations plus détaillées concernant le domaine d'application au chapitre "*Description du produit*".

La sécurité de fonctionnement n'est assurée qu'à condition d'un usage conforme de l'appareil en respectant les indications stipulées dans la notice de mise en service et dans les éventuelles notices complémentaires.

2.3 Avertissement contre les utilisations incorrectes

En cas d'utilisation incorrecte ou non conforme, ce produit peut être à l'origine de risques spécifiques à l'application, comme par ex. un débordement du réservoir du fait d'un montage ou d'un réglage incorrects. Cela peut entraîner des dégâts matériels, des blessures corporelles ou des atteintes à l'environnement. De plus, les caractéristiques de protection de l'appareil peuvent également en être affectées.

2.4 Consignes de sécurité générales

L'appareil est à la pointe de la technique actuelle en prenant en compte les réglementations et directives courantes. Il est uniquement autorisé de l'exploiter dans un état irréprochable sur le plan technique et sûr pour l'exploitation. La société exploitante est responsable de la bonne exploitation de l'appareil. En cas de mise en œuvre dans des produits agressifs ou corrosifs, avec lesquels un dysfonctionnement de l'appareil pourrait entraîner un risque, la société exploitante a l'obligation de s'assurer du fonctionnement correct de l'appareil par des mesures appropriées.

Il est obligatoire de respecter les consignes de sécurité contenues dans cette notice, les normes d'installation spécifiques au pays et les règles de sécurité ainsi que les réglementations de prévention des accidents en vigueur.

Des interventions allant au-delà des manipulations décrites dans la notice technique sont exclusivement réservées au personnel que nous avons autorisé pour des raisons de sécurité et de garantie. Les transformations ou modifications en propre régie sont formellement interdites. Pour des raisons de sécurité, il est uniquement permis d'utiliser les accessoires que nous avons mentionnés.

Pour éviter les dangers, il faudra tenir compte des consignes et des signalisations de sécurité apposées sur l'appareil.

2.5 Conformité

L'appareil satisfait les exigences légales actuelle des directives concernées ou des réglementations techniques nationales spécifiques concernées. Nous confirmons la conformité avec le marquage correspondant.

Vous trouverez les déclarations de conformité UE correspondantes sur notre page d'accueil.

Compatibilité électromagnétique

Les appareils en version quatre fils ou Ex d ia sont prévus pour fonctionner dans un environnement industriel où il faut s'attendre à des perturbations électromagnétiques induites ou rayonnées, ce qui est courant pour un appareil de la classe A selon EN 61326-1. Si vous utilisez l'appareil dans un autre environnement, il faudra veiller à ce que la compatibilité électromagnétique vis-à-vis d'autres appareils soit garantie par des mesures adéquates.

2.6 Qualification SIL selon IEC 61508

Le niveau d'intégrité SIL (Safety Integrity Level) d'un système électronique permet d'évaluer la fiabilité des fonctions de sécurité intégrées.

Pour spécifier plus précisément les exigences de sécurité, la norme IEC 61508 distingue plusieurs niveaux SIL. Vous trouverez plus de détails au chapitre "*Sécurité fonctionnelle (SIL)*" de la notice de mise en service.

L'appareil correspond aux spécifications IEC 61508: 2010 (Edition 2). Il est qualifié jusqu'à SIL2 dans un fonctionnement à un canal. Dans une architecture à plusieurs canaux avec HFT 1, l'appareil peut être utilisé en redondance homogène jusqu'à SIL3.

2.7 Recommandations NAMUR

NAMUR est la communauté d'intérêts de technique d'automatisation dans l'industrie process en Allemagne. Les recommandations NAMUR publiées sont des standards dans l'instrumentation de terrain.

L'appareil satisfait aux exigences des recommandations NAMUR suivantes :

- NE 21 – Compatibilité électromagnétique de matériels
- NE 43 – Niveau signal pour l'information de défaillance des capteurs de pression
- NE 53 – Compatibilité d'appareils de terrain et de composants de réglage et d'affichage
- NE 107 – Autosurveillance et diagnostic d'appareils de terrain

Pour plus d'informations, voir www.namur.de.

2.8 Installation et exploitation aux États-Unis et au Canada

Ces instructions sont exclusivement valides aux États-Unis et au Canada. C'est pourquoi le texte suivant est uniquement disponible en langue anglaise.

Installations in the US shall comply with the relevant requirements of the National Electrical Code (NEC - NFPA 70) (USA).

Installations in Canada shall comply with the relevant requirements of the Canadian Electrical Code (CEC Part I) (Canada).

A Class 2 power supply unit has to be used for the installation in the USA and Canada.

2.9 Consignes de sécurité pour atmosphères Ex

Il est uniquement autorisé d'utiliser des appareils avec agrément ATEX correspondant dans les zones explosibles (Ex). Tenez compte dans ce contexte des consignes de sécurité Ex spécifiques. Celles-ci font partie intégrante de la documentation de l'appareil et sont jointes à tout appareil avec agrément ATEX.

2.10 Remarques relatives à l'environnement

La défense de notre environnement est une des tâches les plus importantes et des plus prioritaires. C'est pourquoi nous avons mis en œuvre un système de management environnemental ayant pour objectif l'amélioration continue de la protection de l'environnement. Notre système de management environnemental a été certifié selon la norme DIN EN ISO 14001.

Aidez-nous à satisfaire à ces exigences et observez les remarques relatives à l'environnement figurant dans cette notice de mise en service :

- Au chapitre "*Emballage, transport et stockage*"
- au chapitre "*Recyclage*"

3 Description du produit

3.1 Structure

Compris à la livraison

La livraison comprend :

- Capteur VEGAFLEX 81
- Accessoires optionnels
- Module Bluetooth intégré en option

Le reste de la livraison se compose de :

- Documentation
 - Notice de mise en service simplifiée VEGAFLEX 81
 - Manuels d'instructions pour des équipements d'appareil en option
 - Les "*Consignes de sécurité*" spécifiques Ex (pour les versions Ex)
 - Le cas échéant d'autres certificats



Information:

Dans la notice de mise en service, des caractéristiques de l'appareil livrées en option sont également décrites. Les articles commandés varient en fonction de la spécification à la commande.

Plaque signalétique

La plaque signalétique contient les informations les plus importantes servant à l'identification et à l'utilisation de l'appareil :

- Type d'appareil
- Informations concernant les agréments
- Informations relatives à la configuration
- Caractéristiques techniques
- Numéro de série de l'appareil
- QR-code pour l'identification des appareils
- Code numérique pour l'accès Bluetooth (en option)
- Informations concernant le fabricant

Documents et logiciels

Il existe les possibilités suivantes pour trouver les données de commande, des documents ou un logiciel relatif à votre appareil :

- Rendez-vous sur "www.vega.com" et indiquez dans la zone de recherche le numéro de série de votre appareil.
- Scannez le QR-code sur la plaque signalétique.
- Ouvrez l'appli VEGA Tools et saisissez le numéro de série sous "*Documentation*".

3.2 Fonctionnement

Domaine d'application

Le VEGAFLEX 81 est un capteur de niveau avec sonde coaxiale destiné à la mesure continue de niveau ou d'interface dans des liquides.



En raison de la qualification jusqu'à SIL2, ou SIL3 en redondance homogène (IEC 61508), le VEGAFLEX 81 peut être utilisé dans des systèmes instrumentés de sécurité (SIS).

La fonction de sécurité (SIF) peut aussi bien être une surveillance du niveau maximal ou minimal ou une combinaison des deux.

Principe de fonctionnement - mesure de niveau

Des impulsions à micro-ondes à haute fréquence se déplacent le long d'un câble ou d'une tige. Au contact avec la surface du produit, ces ondes seront réfléchies vers le capteur. L'appareil analyse le temps de parcours de l'onde et le délivre sous forme de niveau.

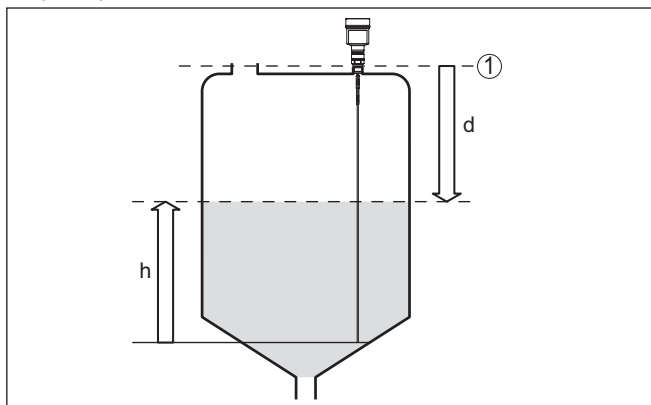

Fig. 1: Mesure de niveau

1 Niveau de référence du capteur (face de joint du raccord process)

d Distance au niveau

h Hauteur - niveau

Principe de fonctionnement - mesure d'interface

De courtes impulsions radar à haute fréquence sont guidées le long d'un câble en acier ou d'une tige. Une partie des ondes est réfléchiée au contact de la surface du produit. L'autre partie traverse le produit du haut et sera réfléchiée une seconde fois à la couche d'interface. Les temps de parcours vers les deux couches de produit sont exploités par l'appareil.

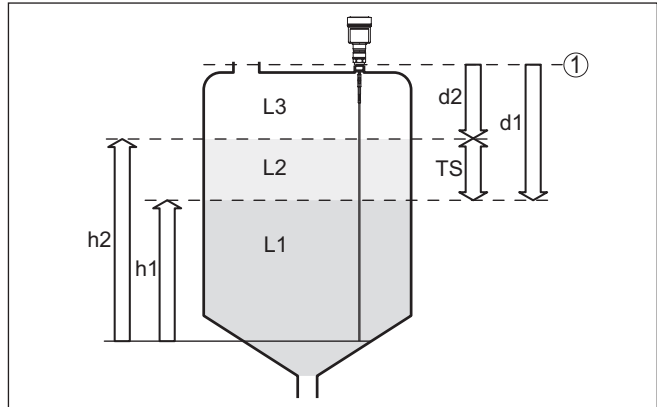

Fig. 2: Mesure d'interface

1 Niveau de référence du capteur (face de joint du raccord process)

d1 Distance à la couche d'interface

d2 Distance au niveau

TS Épaisseur de la couche supérieure ($d1 - d2$)

h1 Hauteur - couche d'interface

h2 Hauteur - niveau

L1 Produit couche inférieure

L2 Produit couche supérieure

L3 Phase gazeuse

Conditions nécessaires à la mesure d'interface

Couche supérieure (L2)

- Le produit de la couche supérieure ne doit pas être conducteur
- La constante diélectrique du produit supérieur ou la distance actuelle à la couche d'interface doit être connue (saisie obligatoire). Constante diélectrique min. : 1,6. Vous trouverez une liste des constantes diélectriques sur notre site web : www.vega.com
- La composition de la couche supérieure doit être stable, pas de changements de produits ou de dosages
- La couche supérieure doit être homogène, pas de couches à l'intérieur de la couche
- Épaisseur minimum de la couche supérieure 50 mm (1.97 in)
- Séparation claire d'avec la couche inférieure, phase d'émulsion ou couche d'humus max. 50 mm (1.97 in)
- Si possible pas de mousse à la surface

Couche inférieure (L1)

- La valeur CD de la couche inférieure doit être plus grande que celle de la couche supérieure (au moins 10 de plus). Exemple: couche supérieure valeur CD 2, couche inférieure valeur CD de 12 minimum.

Phase gazeuse (L3)

- Air ou mélange de gaz
- Phase gazeuse - pas toujours disponible selon l'application ($d2 = 0$)

Signal de sortie L'appareil est toujours réglé en usine sur le mode "*Mesure de niveau*". Vous pouvez sélectionner le signal de sortie souhaité pour la mesure d'interface lors de la mise en service.

3.3 Emballage, transport et stockage

Emballage Durant le transport jusqu'à son lieu d'application, votre appareil a été protégé par un emballage dont la résistance aux contraintes de transport usuelles a fait l'objet d'un test selon la norme DIN ISO 4180.

L'emballage de l'appareil est en carton non polluant et recyclable. Pour les versions spéciales, on utilise en plus de la mousse ou des feuilles de polyéthylène. Faites en sorte que cet emballage soit recyclé par une entreprise spécialisée de récupération et de recyclage.

Transport Le transport doit s'effectuer en tenant compte des indications faites sur l'emballage de transport. Le non-respect peut entraîner des dommages à l'appareil.

Inspection du transport Dès la réception, vérifiez si la livraison est complète et recherchez d'éventuels dommages dus au transport. Les dommages de transport constatés ou les vices cachés sont à traiter en conséquence.

Stockage Les colis sont à conserver fermés jusqu'au montage en veillant à respecter les marquages de positionnement et de stockage apposés à l'extérieur.

Sauf autre indication, entreposez les colis en respectant les conditions suivantes :

- Ne pas entreposer à l'extérieur
- Entreposer dans un lieu sec et sans poussière
- Ne pas exposer à des produits agressifs
- Protéger contre les rayons du soleil
- Éviter des secousses mécaniques

Température de stockage et de transport

- Température de transport et de stockage voir au chapitre "*Annexe - Caractéristiques techniques - Conditions ambiantes*"
- Humidité relative de l'air 20 ... 85 %

Soulever et porter Avec un poids des appareils supérieur à 18 kg (39.68 lbs), il convient d'utiliser des dispositifs appropriés et homologués pour soulever et porter.

3.4 Accessoires

Les manuels d'instructions pour les accessoires listés se trouvent dans la zone de téléchargement sur notre page d'accueil.

Module de réglage et d'affichage Le module de réglage et d'affichage sert à l'affichage des valeurs de mesure, au réglage et au diagnostic.

Le module Bluetooth intégré (en option) permet le paramétrage sans fil via des appareils de réglage standard.

| | |
|----------------------------|---|
| VEGACONNECT | L'adaptateur d'interface VEGACONNECT permet d'intégrer des appareils à capacité de communication dans l'interface USB d'un PC. |
| VEGADIS 81 | Le VEGADIS 81 est une unité externe de réglage et d'affichage pour les capteurs plics® VEGA. |
| Adaptateur VEGADIS | L'adaptateur VEGADIS est un accessoire pour les capteurs avec boîtier à deux chambres. Il permet de raccorder le VEGADIS 81 au boîtier du capteur à l'aide d'un connecteur M12 x 1. |
| VEGADIS 82 | Le VEGADIS 82 est approprié à l'affichage des valeurs de mesure et au réglage de capteurs à protocole HART. Il s'insère dans la ligne signal 4 ... 20 mA/HART. |
| Capot de protection | Le capot de protection protège le boîtier du capteur contre les impuretés et contre un réchauffement dû aux rayons du soleil. |
| Brides | Les brides filetées sont disponibles en plusieurs versions d'après les standards suivants : DIN 2501, EN 1092-1, BS 10, ASME B 16.5, JIS B 2210-1984, GOST 12821-80. |
| Boîtier externe | <p>Si le boîtier de capteur standard est trop grand ou en cas de fortes vibrations, vous pouvez utiliser un boîtier externe.</p> <p>Le boîtier du capteur est alors en inox. L'électronique se trouve dans le boîtier externe qui peut être monté jusqu'à 15 m (49.2 ft) du capteur grâce à un câble de raccordement.</p> |

4 Montage

4.1 Remarques générales

Vissage

Les appareils avec raccord fileté sont vissés avec une clé à vis adaptée au moyen de l'hexagone sur le raccord process.

Taille de clé voir chapitre "*Dimensions*".



Attention !

Le boîtier et le raccord électrique ne doivent pas être utilisés pour le vissage ! Le serrage peut engendrer des dommages, par ex. sur la mécanique de rotation du boîtier en fonction de la version de l'appareil.

Protection contre l'humidité

Protégez votre appareil au moyen des mesures suivantes contre l'infiltration d'humidité :

- Utilisez un câble de raccordement approprié (voir le chapitre "*Raccorder à l'alimentation tension*")
- Serrez bien le presse-étoupe ou le connecteur
- Passez le câble de raccordement vers le bas devant le presse-étoupe ou le connecteur

Cela est avant tout valable en cas de montage en extérieur, dans des locaux dans lesquels il faut s'attendre à de l'humidité (par ex. du fait des cycles de nettoyage) et aux réservoirs refroidis ou chauffés.



Remarque:

Assurez-vous que pendant l'installation ou la maintenance, aucune humidité ou aucune salissure ne peut pénétrer à l'intérieur de l'appareil.

Pour maintenir le type de protection d'appareil, assurez que le couvercle du boîtier est fermé pendant le fonctionnement et le cas échéant fixé.

Presse-étoupes

Filetage métrique

Dans le cas de boîtiers d'appareil avec filetages métriques, les presse-étoupes sont vissés en usine. Ils sont bouchés à titre de protection de transport par des obturateurs en plastique.

Ces obturateurs doivent être retirés avant de procéder au branchement électrique.

Filetage NPT

Les presse-étoupes ne peuvent pas être vissés en usine pour les boîtiers d'appareil avec filetages NPT autoétanchéifiants. Les ouvertures libres des entrées de câble sont pour cette raison fermées avec des capuchons rouges de protection contre la poussière servant de protection pendant le transport. Les capuchons de protection contre la poussière n'offrent pas une protection suffisante contre l'humidité.

Vous devez remplacer ces capots de protection par des presse-étoupes agréés avant la mise en service ou les fermer avec des obturateurs appropriés.

Conditions de process**Remarque:**

Pour des raisons de sécurité, il est uniquement autorisé d'exploiter l'appareil dans les conditions process admissibles. Vous trouverez les indications à cet égard au chapitre "*Caractéristiques techniques*" de la notice de mise en service ou sur la plaque signalétique.

Assurez vous avant le montage que toutes les parties de l'appareil exposées au process sont appropriées aux conditions de celui-ci.

Celles-ci sont principalement :

- La partie qui prend les mesures
- Raccord process
- Joint process

Les conditions du process sont en particulier :

- Pression process
- Température process
- Propriétés chimiques des produits
- Abrasion et influences mécaniques

4.2 Consignes de montage**Position de montage**

Dans les réservoirs à fond conique, il peut être avantageux d'installer l'appareil au centre de la cuve, la mesure pouvant alors se faire presque jusqu'au fond de la cuve. Tenez compte cependant du fait qu'il ne sera éventuellement pas possible de mesurer jusqu'à l'extrémité de la sonde. Vous trouverez la valeur exacte de l'écart minimum (distance de blocage inférieure) au chapitre "*Caractéristiques techniques*".

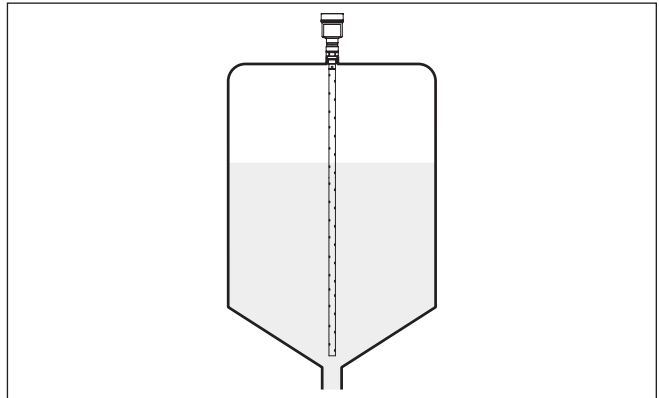

Fig. 3: Cuve à fond conique

Travaux de soudure

Retirez l'électronique du capteur avant de procéder à des soudures sur la cuve. Vous éviterez ainsi d'endommager l'électronique par des couplages inductifs.

Flot de produit

N'installez pas les appareils au dessus ou dans le flot de remplissage de votre cuve. Assurez-vous que vous mesurez la surface du produit et non le flot de remplissage.

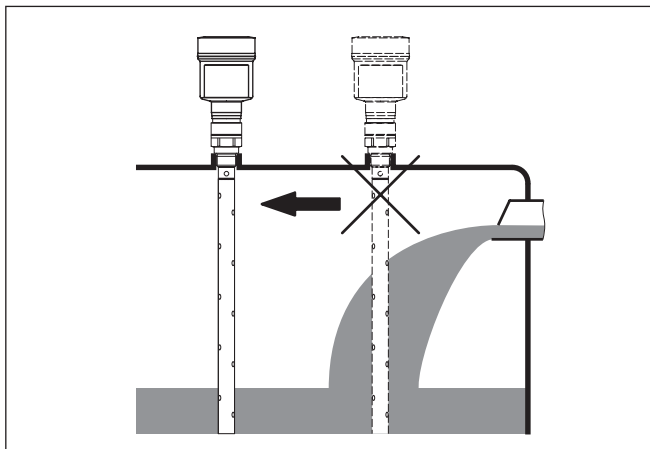

Fig. 4: Montage du capteur en présence d'un flux de produit

Plage de mesure

Le niveau de référence pour la plage de mesure des capteurs est la face de joint du raccord fileté ou de la bride.

Veillez à respecter à un écart minimum en dessous du niveau de référence et éventuellement à l'extrémité de la sonde, écart dans lequel une mesure n'est pas possible (distance de blocage). Les distances de blocage vous sont indiquées au chapitre "Caractéristiques techniques". Lors du réglage, notez que le réglage d'usine se rapporte à la plage de mesure dans l'eau.

Pression

En présence d'une surpression ou d'une dépression dans le réservoir, vous devez étanchéfier le raccord process. Assurez-vous avant d'utiliser l'appareil que le matériau du joint soit résistant au produit mesuré et aux températures régnant dans la cuve.

Reportez-vous pour la pression tolérée au chapitre "Caractéristiques techniques" ou aux indications sur la plaque signalétique de l'appareil.

Fixation

Si la sonde de mesure coaxiale risque de toucher la paroi de la cuve parce que le produit est en mouvement ou parce que la surface est agitée par un agitateur etc., il est nécessaire de fixer la sonde de mesure.

Assurez vous que la cuve soit correctement isolée ou reliée à la terre. Le changement incontrôlé d'un état à un autre peut entraîner des erreurs de mesure.

En cas de fortes vibrations externes ou si une sonde de mesure coaxiale est susceptible de toucher la paroi de la cuve, fixez alors la sonde de mesure à l'extrémité externe inférieure.

Notez qu'il est impossible d'effectuer des mesures en dessous de la fixation.

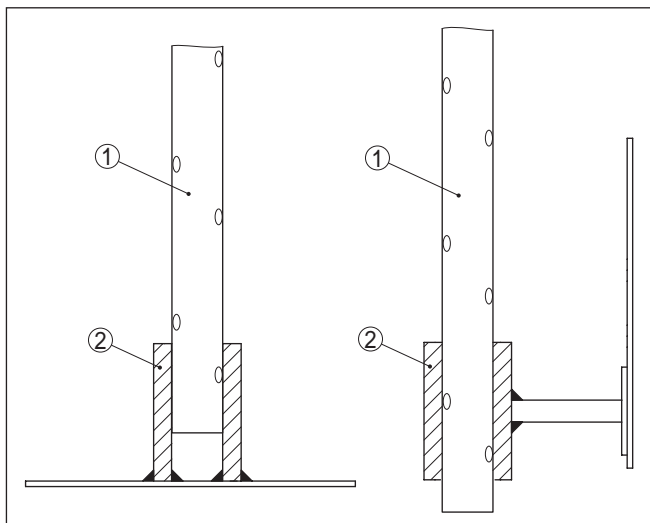

Fig. 5: Fixer la sonde de mesure

1 Sonde coaxiale

2 Douille de maintien

5 Raccordement à l'alimentation en tension

5.1 Préparation du raccordement

Consignes de sécurité

Respectez toujours les consignes de sécurité suivantes :

- Le raccordement électrique est strictement réservé à un personnel qualifié, spécialisé et autorisé par l'exploitant de l'installation.
- En cas de risque de surtensions, installer des appareils de protection contre les surtensions



Attention !

Ne raccordez ou débranchez que lorsque la tension est coupée.

Tension d'alimentation

L'alimentation de tension et le signal courant s'effectuent par le même câble de raccordement bifilaire. La tension de service peut différer en fonction de la version de l'appareil.

Vous trouverez les données concernant l'alimentation de tension au chapitre "*Caractéristiques techniques*".

Veillez à une séparation sûre entre le circuit d'alimentation et les circuits courant secteur selon DIN EN 61140 VDE 0140-1.

Alimentez l'appareil via un circuit courant limitant l'énergie selon CEI 61010-1, par ex. au moyen d'un bloc d'alimentation selon la classe 2.

Prenez en compte les influences supplémentaires suivantes pour la tension de service :

- Une tension de sortie plus faible du bloc d'alimentation sous charge nominale (par ex. pour un courant capteur de 20,5 mA ou 22 mA en cas de signalisation de défaut)
- Influence d'autres appareils dans le circuit courant (voir valeurs de charge au chapitre "*Caractéristiques techniques*")

Câble de raccordement

L'appareil sera raccordé par du câble 2 fils usuel non blindé. Si vous vous attendez à des perturbations électromagnétiques pouvant être supérieures aux valeurs de test de l'EN 61326-1 pour zones industrielles, il faudra utiliser du câble blindé.

Utilisez du câble de section ronde pour les appareils avec boîtier et presse-étoupe. Utilisez un presse-étoupe adapté au diamètre du câble afin de garantir l'étanchéité du presse-étoupe (protection IP).

Presse-étoupes

Filetage métrique :

Dans le cas de boîtiers d'appareil avec filetages métriques, les presse-étoupes sont vissés en usine. Ils sont bouchés à titre de protection de transport par des obturateurs en plastique.



Remarque:

Ces obturateurs doivent être retirés avant de procéder au branchement électrique.

Filetage NPT :

Les presse-étoupes ne peuvent pas être vissés en usine pour les boîtiers d'appareil avec filetages NPT autoétanchéifiants. Les ouvertures

libres des entrées de câble sont pour cette raison fermées avec des capots rouges de protection contre la poussière servant de protection pendant le transport.



Remarque:

Vous devez remplacer ces capots de protection par des presse-étoupes agrées avant la mise en service ou les fermer avec des obturateurs appropriés.

Dans le cas du boîtier en plastique, visser le presse-étoupe NPT ou le conduit en acier non enduit de graisse dans la douille taraudée.

Couple de serrage maximal pour tous les boîtiers : voir au chapitre "*Caractéristiques techniques*".

Blindage électrique du câble et mise à la terre

Si un câble blindé est nécessaire, nous recommandons de relier le blindage du câble au potentiel de terre des deux côtés. Dans le capteur, le blindage du câble est raccordé directement à la borne de terre interne. La borne de terre externe se trouvant sur le boîtier doit être reliée à basse impédance au potentiel de terre.



Dans les installations Ex, la mise à la terre est réalisée conformément aux règles d'installation.

Pour les installations galvaniques ainsi que pour les installation de protection cathodique contre la corrosion, tenir compte que de la présence de différences de potentiel extrêmement importantes. Cela peut entraîner des courants de blindage trop élevés dans le cas d'une mise à la terre du blindage aux deux extrémités.



Remarque:

Les parties métalliques de l'appareil (raccord process, capteur de mesure, tube de référence, etc.) sont conductrices et reliées aux bornes de mise à la terre interne et externe. Cette liaison existe, soit directement en métal, soit, pour les appareils avec électronique externe, via le blindage de la ligne de liaison spéciale.

Vous trouverez des indications concernant les lignes de potentiel à l'intérieur de l'appareil dans le chapitre "*Caractéristiques techniques*".

5.2 Raccordement

Technique de raccordement

Le branchement de la tension d'alimentation et du signal de sortie se fait par des bornes à ressort situées dans le boîtier.

La liaison vers le module de réglage et d'affichage ou l'adaptateur d'interfaces se fait par des broches se trouvant dans le boîtier.



Information:

Le bornier est enfichable et peut être enlevé de l'électronique. Pour ce faire, soulevez-le avec un petit tournevis et extrayez-le. Lors de son encliquetage, un bruit doit être audible.

Étapes de raccordement

Procédez comme suit :

1. Dévissez le couvercle du boîtier
2. Si un module de réglage et d'affichage est installé, l'enlever en le tournant légèrement vers la gauche

3. Desserrer l'écrou flottant du presse-étoupe et sortir l'obturateur
4. Enlever la gaine du câble sur 10 cm (4 in) env. et dénuder l'extrémité des conducteurs sur 1 cm (0.4 in) env.
5. Introduire le câble dans le capteur en le passant par le presse-étoupe.

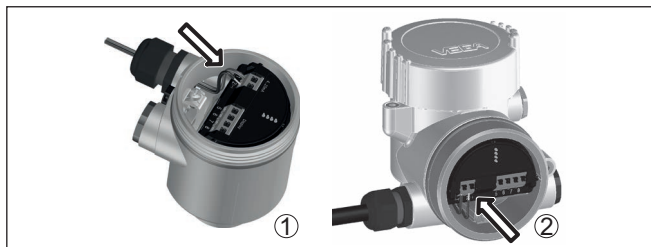

Fig. 6: Étapes de raccordement 5 et 6

- 1 Boîtier à chambre unique
- 2 Boîtier à deux chambres

6. Enfiler les extrémités des conducteurs dans les bornes suivant le schéma de raccordement



Remarque:

Les conducteurs rigides de même que les conducteurs souples avec cosse seront enfilés directement dans les ouvertures des bornes. Pour les conducteurs souples sans cosse, presser avec un petit tournevis sur la partie supérieure de la borne ; l'ouverture est alors libérée. Lorsque vous enlevez le tournevis, la borne se referme.

7. Vérifier la bonne fixation des conducteurs dans les bornes en tirant légèrement dessus
 8. Raccorder le blindage à la borne de terre interne et relier la borne de terre externe à la liaison équipotentielle
 9. Bien serrer l'écrou flottant du presse-étoupe. L'anneau d'étanchéité doit entourer complètement le câble
 10. Remettre le module de réglage et d'affichage éventuellement disponible
 11. Revisser le couvercle du boîtier
- Le raccordement électrique est terminé.

5.3 Schéma de raccordement - boîtier à chambre unique



Le schéma suivant est valable pour les versions non-Ex, Ex ia et Ex d.

Compartiment électronique et de raccordement

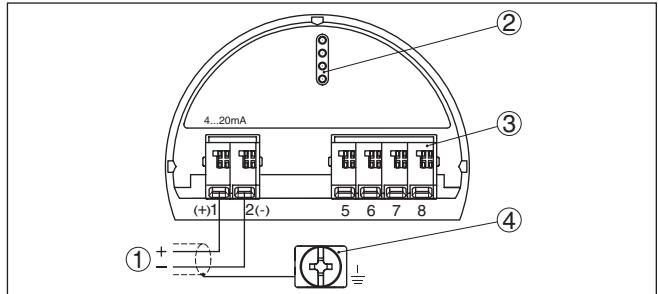

Fig. 7: Compartiment électronique et de raccordement - boîtier à chambre unique

- 1 Tension d'alimentation, signal de sortie
- 2 Pour module de réglage et d'affichage ou adaptateur d'interfaces
- 3 Pour unité de réglage et d'affichage externe
- 4 Borne de terre pour le raccordement du blindage du câble

5.4 Schéma de raccordement - boîtier à deux chambres



Le schéma suivant est valable pour les versions non-Ex, Ex ia et Ex d.

Compartiment de l'électronique

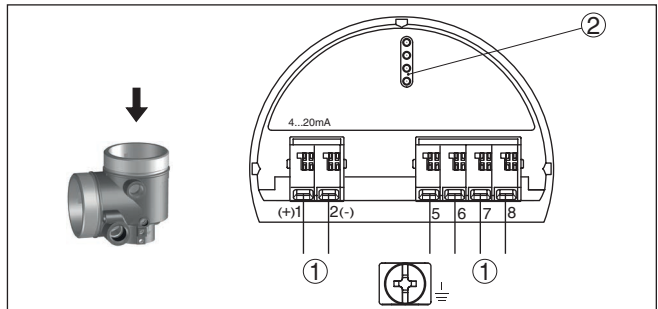

Fig. 8: Compartiment électronique - boîtier à deux chambres

- 1 Liaison interne au compartiment de raccordement
- 2 Pour module de réglage et d'affichage ou adaptateur d'interfaces

Compartiment de raccordement

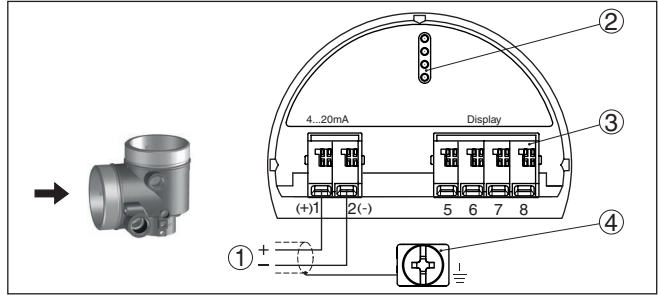

Fig. 9: Compartiment de raccordement - boîtier à deux chambres

- 1 Tension d'alimentation, signal de sortie
- 2 Pour module de réglage et d'affichage ou adaptateur d'interfaces
- 3 Pour unité de réglage et d'affichage externe
- 4 Borne de terre pour le raccordement du blindage du câble

5.5 Schéma de raccordement - boîtier à deux chambres Ex d ia

Compartiment de l'électronique

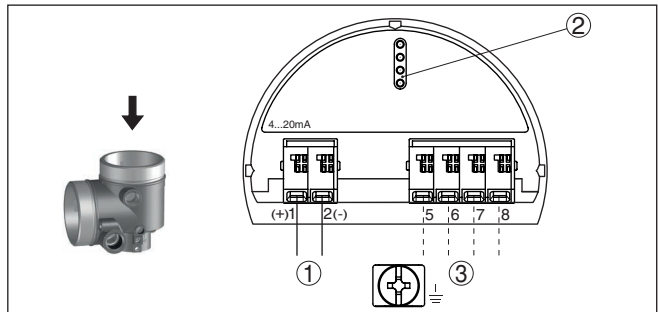

Fig. 10: Compartiment électronique - boîtier à deux chambres

- 1 Liaison interne au compartiment de raccordement
- 2 Pour module de réglage et d'affichage ou adaptateur d'interfaces
- 3 Liaison interne au connecteur pour unité de réglage et d'affichage externe (en option)

Compartiment de raccordement

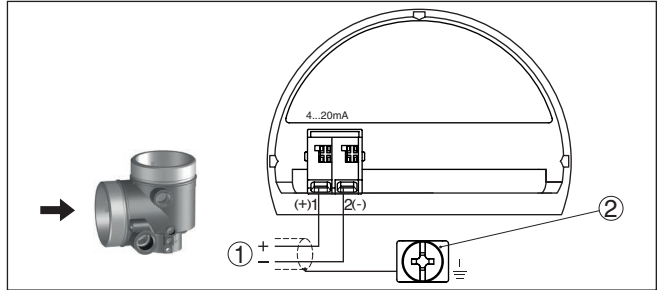

Fig. 11: Compartiment de raccordement - Boîtier à deux chambres Ex d ia

- 1 Tension d'alimentation, signal de sortie
- 2 Borne de terre pour le raccordement du blindage du câble

5.6 Boîtier à deux chambres avec adaptateur VEGADIS

Compartiment de l'électronique

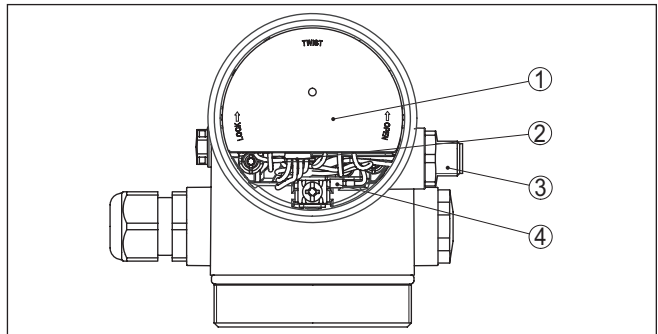

Fig. 12: Vue sur le compartiment de l'électronique avec l'adaptateur VEGADIS pour le raccordement de l'unité de réglage et d'affichage

- 1 Adaptateur VEGADIS
- 2 Connecteur mâle-femelle interne
- 3 Connecteur M12 x 1

Affectation des broches du connecteur

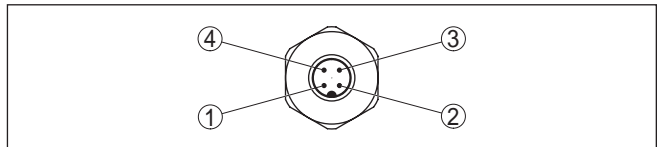

Fig. 13: Vue sur le connecteur M12 x 1

- 1 Pin 1
- 2 Pin 2
- 3 Pin 3
- 4 Pin 4

| Broche de contact | Couleur ligne de liaison dans le capteur | Borne électronique |
|-------------------|--|--------------------|
| Pin 1 | Brun(e) | 5 |
| Pin 2 | Blanc(he) | 6 |
| Pin 3 | Bleu(e) | 7 |
| Pin 4 | Noir(e) | 8 |

5.7 Schéma de raccordement - version IP66/IP68 (1 bar)

Affectation des conducteurs câble de raccordement

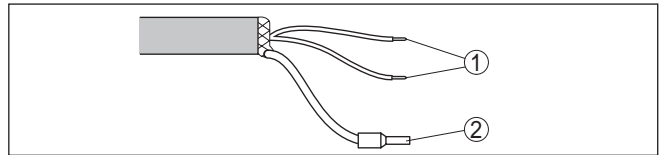

Fig. 14: Affectation des conducteurs du câble de raccordement raccordé de façon fixe

- 1 Brun (+) et bleu (-) vers la tension d'alimentation et/ou vers le système d'exploitation
- 2 Blindage

5.8 Électroniques supplémentaires

Électronique supplémentaire - Sortie courant supplémentaire

Afin de mettre à disposition une deuxième valeur de mesure, vous pouvez utiliser l'électronique supplémentaire - sortie courant supplémentaire.

Les deux sorties courant sont passives et doivent être alimentées.



La sortie courant supplémentaire (II) ne peut pas être utilisée dans des systèmes instrumentés de sécurité selon SIL.

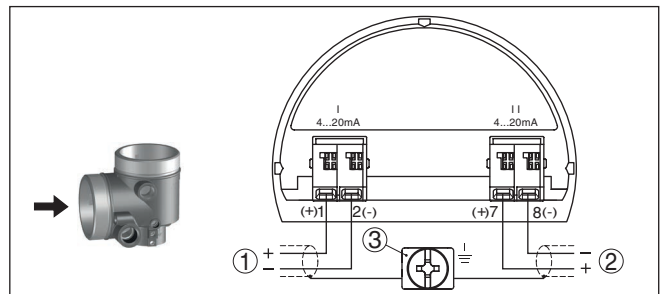

Fig. 15: Compartiment de raccordement boîtier à deux chambres, électronique supplémentaire - sortie courant supplémentaire

- 1 Sortie courant (I) - alimentation tension du capteur et sortie signal (avec HART)
- 2 Sortie courant supplémentaire (II) - Alimentation tension et sortie signal (sans HART)
- 3 Borne de terre pour le raccordement du blindage du câble

5.9 Phase de mise en marche

Après le raccordement de l'appareil à l'alimentation tension, celui-ci procède tout d'abord à un auto-contrôle :

- Vérification interne de l'électronique
- Affichage de la signalisation d'état "*F 105 Détermination valeur mesure*" sur l'écran ou sur le PC
- Un bond rapide du signal de sortie sur le courant de défaut réglé.

La valeur de mesure actuelle est ensuite délivrée sur la ligne signal. La valeur prend en compte tout réglage effectué, comme par ex. le réglage d'usine.

6 Sécurité fonctionnelle (SIL)

6.1 Objectif

Fond

En cas de défaillances dangereuses, les techniques de procédure d'installations et de machines peuvent mettre des personnes, l'environnement et des biens matériels en danger. Le risque de telles défaillances doit être évalué par l'exploitant de l'installation. Des mesures conduisant à la réduction des risques en prévenant les erreurs, en les identifiant et en les maîtrisant doivent en découler.

Sécurité de l'installation au moyen d'une réduction des risques

La partie de la sécurité de l'installation qui dépend de la fonction correcte des composants spécifiques à la sécurité pour la réduction des risques, est appelée sécurité fonctionnelle. Les composants utilisés dans de tels systèmes de sécurité instrumentés (SIS) doivent, pour cette raison, pouvoir exécuter leur fonction conforme aux dispositions (fonction de sécurité) avec une probabilité définie élevée.

Standard et niveaux de sécurité

Les exigences de sécurité envers de tels composants sont décrites dans les normes internationales IEC 61508 et 61511 qui établissent la règle pour une évaluation uniforme et comparable de la sécurité des appareils et installations ou des machines, et contribue ainsi à la sécurité juridique dans le monde entier. Selon le degré de la réduction des risques exigée, on distingue quatre niveaux de sécurité : de SIL1 pour un risque faible à SIL4 pour un risque très élevé (SIL = Safety Integrity Level).

6.2 Qualification SIL

Propriétés et exigences

Lors du développement d'appareils utilisables dans des systèmes de sécurité instrumentés, l'attention sera particulièrement portée sur la prévention des erreurs systématiques ainsi que l'identification et la maîtrise d'erreurs fortuites.

Voici les caractéristiques et exigences les plus importantes du point de vue de la sécurité fonctionnelle selon IEC 61508 (Edition 2) :

- Surveillance interne d'éléments de commutation relevant de la sécurité
- Standardisation étendue du développement du logiciel
- En cas d'erreur, passage des sorties relevant de la sécurité dans un état de sécurité positive défini
- Détermination de la probabilité de défaillance de la fonction de sécurité définie
- Paramétrage sécurisé avec un environnement de réglage non verrouillé
- Contrôle périodique

Safety Manual

La qualification SIL de composants est attestée par un manuel concernant la sécurité fonctionnelle (Safety Manual). Toutes les données caractéristiques et informations relevant de la sécurité nécessaires à l'utilisateur et au planificateur pour la conception et l'exploitation du système de sécurité instrumenté y sont rassemblées.

Ce document est joint à chaque appareil ayant une qualification SIL et peut être demandé sur notre site Internet à l'aide de la recherche.

6.3 Domaine d'application

L'appareil peut être utilisé pour la détection de niveau ou la mesure de niveau de liquides et de solides en vrac dans des systèmes instrumentés de sécurité (SIS) selon IEC 61508 et IEC 61511. Respectez les indications contenues dans le Safety Manual.

La sortie suivante est autorisée à cet effet :

- Sortie courant (I) - 4 ... 20 mA/HART



Remarque:

La seconde sortie courant (II) ne satisfait pas les exigences des systèmes de sécurité instrumentés (SIS). Elle est uniquement destinée à une utilisation informatique dans ce contexte.

6.4 Concept de sécurité du paramétrage

Outils pour la configuration et le paramétrage

Les outils suivants sont autorisés pour le paramétrage de la fonction de sécurité :

- L'unité de réglage et d'affichage intégrée pour le paramétrage sur site
- Le DTM approprié pour l'appareil en liaison avec le logiciel de configuration selon le standard FDT/DTM, p.ex. PACTware



Remarque:

Une Collection DTM actuelle est nécessaire pour le paramétrage du VEGAFLEX 81. La modification de paramètres relevant de la sécurité n'est possible qu'avec une liaison active à l'appareil (mode en ligne).

Paramétrage sécurisé

Afin d'éviter de possibles erreurs lors du paramétrage dans un environnement de réglage non verrouillé, un procédé de vérification est appliqué qui permet de détecter des erreurs de paramétrage. Pour cela, les paramètres relevant de la sécurité doivent être vérifiés après l'enregistrement dans l'appareil. De plus, l'appareil est bloqué, dans son état de fonctionnement normal, contre toute modification de paramètres pour le protéger des réglages et configurations involontaires ou non autorisés.

Paramètre relevant de la sécurité

Pour protéger l'appareil contre un paramétrage involontaire ou non autorisé, les paramètres réglés doivent être protégés contre tout accès intempestif. Pour cette raison, l'appareil est livré à l'état verrouillé. Le code PIN à la livraison est "0000".

Si l'appareil est livré avec un paramétrage spécifique, il est accompagné d'une liste comportant les valeurs différant du réglage de base.

Tous les paramètres de sécurité doivent être vérifiés après une modification.

Les réglages des paramètres de la voie de mesure doivent être documentés. Vous trouverez une liste des paramètres de sécurité à l'état de livraison au chapitre "*Mettre en service avec le module de*

réglage et d'affichage" sous "*Autres réglages - Reset*". Une liste des paramètres de sécurité peut, en outre, être sauvegardée et imprimée via PACTware/DTM.

Autoriser paramétrage

Chaque modification de paramètres nécessite le déverrouillage de l'appareil par un code PIN (voir chapitre "*Paramétrage - Mise en service - Verrouiller le paramétrage*"). L'état de l'appareil est représenté sur l'affichage par le symbole d'un cadenas verrouillé ou déverrouillé dans le DTM.

À la livraison, le code PIN est réglé sur **0000**.

État de l'appareil non fiable



Attention !

Si le paramétrage est autorisé, la fonction de sécurité doit être classée comme non sécurisée, et ce, jusqu'à ce que le paramétrage soit terminé en bonne et due forme. Le cas échéant, d'autres mesures doivent être prises afin de maintenir la fonction de sécurité.

Modifier paramètre

Tous les paramètres modifiés par l'utilisateur sont automatiquement mis en mémoire tampon afin qu'ils puissent être vérifiés à l'étape suivante.

Vérifier paramètres/bloquer le paramétrage

Après la mise en service, vous devez vérifier les paramètres modifiés (confirmer l'exactitude des paramètres). Vous devez, pour cela, tout d'abord saisir le code d'appareil. La configuration est alors bloquée automatiquement. Effectuez ensuite une comparaison des deux suites de caractères. Vous devez confirmer que les deux suites sont identiques. Ceci sert à la vérification de la représentation des caractères.

Confirmez alors que le numéro de série de votre appareil a été repris correctement. Ceci sert à la vérification de la communication des appareils.

Tous les paramètres modifiés qui doivent être confirmés sont ensuite listés. À la fin de ce processus, la fonction de sécurité est de nouveau assurée.

Déroulement incomplet



Attention !

Lorsque le déroulement du paramétrage décrit n'est pas complet ni correct (par ex. à cause d'une interruption ou d'une panne de courant), l'appareil reste alors dans un état autorisé et donc dans un état de sécurité non garanti.

Reset appareil



Attention !

Lors d'un reset vers le réglage de base, tous les paramètres relevant de la sécurité sont également réinitialisés sur le réglage d'usine. C'est pourquoi tous les paramètres relevant de la sécurité doivent ensuite être vérifiés ou de nouveau réglés.

6.5 Déroulement de la configuration

Déroulement du réglage

Une modification des paramètres doit toujours se dérouler de la manière suivante pour des appareils avec qualification SIL :

- Autoriser paramétrage
- Modifier paramètre
- Bloquer le paramétrage et vérifier les paramètres modifiés

Démarrage : état de fonctionnement sécurisé

La mise en service doit être effectuée selon un schéma exactement défini.

En général, l'appareil se trouve dans un état de fonctionnement sécurisé avant l'autorisation du paramétrage.

Autoriser paramétrage

Chaque modification de paramètre nécessite l'autorisation de l'appareil via un code PIN (voir le chapitre "*Étapes de la mise en service - Bloquer le paramétrage*").

À la livraison, le code PIN est réglé sur **0000**.

Modifier paramètre

Mettez le VEGAFLEX 81 en service selon les indications de cette notice de mise en service et du Safety Manual.

Mise en service - Vérification du fonctionnement

L'appareil vérifie les éléments de la voie de mesure lors du blocage du paramétrage et décide en raison des résultats de l'exploitation si une vérification du fonctionnement est nécessaire.

Vérification du fonctionnement non nécessaire

Si la vérification des paramètres a été réussie, le paramétrage est bloqué automatiquement et l'appareil se trouve de nouveau dans l'état de fonctionnement sécurisé.

La mise en service est ainsi achevée.

Vérification du fonctionnement nécessaire

Si une vérification du fonctionnement s'avère nécessaire, le message suivant apparaît sur le module de réglage et d'affichage. Le logiciel de configuration signale également que la vérification du fonctionnement est nécessaire.

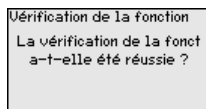

Si une vérification du fonctionnement est nécessaire, vous devez faire monter les points de commutation ou la zone contenant le produit original. Vous devez, pour cela, décider quel état est potentiellement critique pour votre application.

Vérification du fonctionnement

Lors d'une vérification du fonctionnement, vous devez tester la fonction de sécurité de l'appareil dans la cuve avec le produit original.

Pour cela, vous devez connaître la hauteur de remplissage actuelle ainsi que les niveaux max. et min. respectifs pour 4 et 20 mA. Vous pouvez ainsi calculer le courant sortie correspondant.

Mesurez le courant sortie du VEGAFLEX 81 avec un multimètre approprié et comparez le courant sortie mesuré avec le courant sortie calculé.



Si vous devez interrompre la vérification du fonctionnement, vous pouvez laisser le VEGAFLEX 81 dans la situation dans laquelle il se trouve.

Tant que le VEGAFLEX 81 est alimenté en tension, le module de réglage et d'affichage reste dans le menu de configuration réglé momentanément.

Pour quitter la vérification du fonctionnement, appuyez sur la touche "ESC".

Si vous effectuez la vérification du fonctionnement à l'aide du logiciel "PACTware", vous pouvez sauvegarder les tests effectués jusqu'à présent et les continuer ultérieurement à partir de cette position.

Si vous cliquez sur "Terminé", le paramétrage de l'appareil est bloqué mais pas encore vérifié. À la fin de la vérification du fonctionnement, le paramétrage doit être redémarré.

Si une vérification du fonctionnement est nécessaire, procédez comme suit :

Mode de fonctionnement sécurité antidébordement / Protection contre la marche à vide

Sélectionnez la fonction de sécurité correspondante à votre application (sécurité antidébordement/protection contre la marche à vide).

1. Faites monter le niveau juste en dessous du point de commutation

Respectez pour chacun des niveaux un temps d'arrêt d'1 minute avant de comparer la valeur de mesure.

2. Faites monter le niveau juste au dessus du point de commutation

Respectez pour chacun des niveaux un temps d'arrêt d'1 minute avant de comparer la valeur de mesure.

Résultat

Le courant sortie doit, dans les deux cas, correspondre au niveau respectif.

Mesurez, pour cela, la sortie courant et comparez la valeur avec la valeur courant calculée.

Vous devez définir vous-même l'écart de mesure des valeurs. Celui-ci dépend des exigences de précision de votre voie de mesure. Définissez l'écart toléré.

Mode de fonctionnement surveillance de plage

Si les deux niveaux sont importants pour la fonction de sécurité, procédez selon le mode de fonctionnement "Surveillance de plage".

1. Faites monter au moins trois niveaux à l'intérieur des limites de la plage.

Respectez pour chacun des niveaux un temps d'arrêt d'1 minute avant de comparer la valeur de mesure.

2. Faites monter un niveau juste au dessus et en dessous des limites de plage.

Respectez pour chacun des niveaux un temps d'arrêt d'1 minute avant de comparer la valeur de mesure.

Résultat

Le courant sortie doit, dans tous les cas, correspondre au niveau respectif.

Mesurez pour cela la sortie courant pour tous les niveaux et comparez les valeurs avec les valeurs courants calculées.

Vous devez définir vous-même l'écart de mesure des valeurs. Celui-ci dépend des exigences de précision de votre voie de mesure. Définissez l'écart toléré.

Vérifier paramètres/bloquer le paramétrage

Après la mise en service, vous devez vérifier les paramètres modifiés. Vous devez, pour cela, d'abord saisir le code PIN réglé actuellement. La configuration est alors bloquée automatiquement. Effectuez ensuite une comparaison des deux suites de caractères. Vous devez confirmer que les deux suites sont identiques. Ceci sert à la vérification de la représentation des caractères.

Confirmez alors que le numéro de série de votre appareil a été repris correctement. Ceci sert à la vérification de la communication des appareils.

Tous les paramètres modifiés qui doivent être confirmés sont ensuite listés. À la fin de ce processus, la fonction de sécurité est de nouveau assurée.

7 Mise en service avec le module de réglage et d'affichage

7.1 Insertion du module de réglage et d'affichage

Le module de réglage et d'affichage peut être mis en place dans le capteur et à nouveau retiré à tout moment. Vous pouvez choisir entre quatre positions décalées de 90°. Pour ce faire, il n'est pas nécessaire de couper l'alimentation en tension.

Procédez comme suit :

1. Dévissez le couvercle du boîtier
2. Montez le module d'affichage et de réglage dans la position souhaitée sur l'électronique et tournez le vers la droite jusqu'à ce qu'il s'enclenche
3. Visser fermement le couvercle du boîtier avec hublot

Le démontage s'effectue de la même façon, mais en sens inverse.

Le module de réglage et d'affichage est alimenté par le capteur, un autre raccordement n'est donc pas nécessaire.



Fig. 16: Montage du module d'affichage et de réglage dans le boîtier à chambre unique se trouvant dans le compartiment de l'électronique

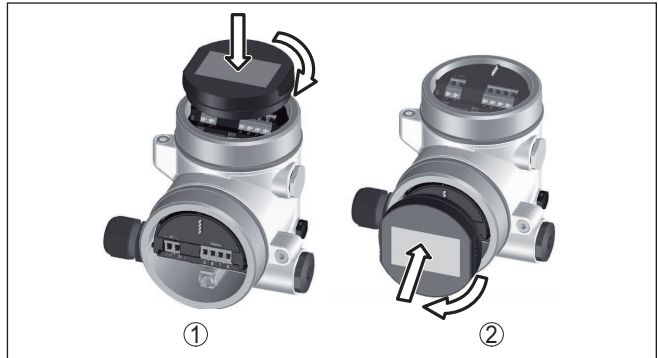

Fig. 17: Montage du module d'affichage et de réglage dans le boîtier à deux chambres

- 1 Dans le compartiment de l'électronique
- 2 Dans le compartiment de raccordement



Remarque:

Si le module de réglage et d'affichage doit demeurer définitivement dans votre appareil pour disposer en permanence d'un affichage des valeurs de mesure, il vous faudra un couvercle plus haut muni d'un hublot.

7.2 Système de commande

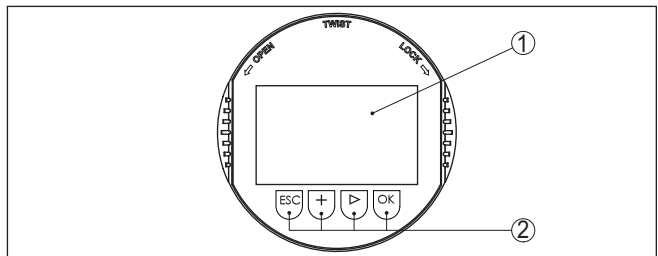

Fig. 18: Éléments de réglage et d'affichage

- 1 Affichage LC
- 2 Touches de réglage

Fonctions de touche

- Touche **[OK]** :
 - Aller vers l'aperçu des menus
 - Confirmer le menu sélectionné
 - Éditer les paramètres
 - Enregistrer la valeur
- Touche **[->]** :
 - Changer de représentation de la valeur de mesure
 - Sélectionner une mention dans la liste
 - Sélectionner une position d'édition
- Touche **[+]** :

- Modifier la valeur d'un paramètre

- Touche **[ESC]** :
 - Interrompre la saisie
 - Retour au menu supérieur

Système de commande

Vous effectuez le réglage de votre appareil par les quatre touches du module de réglage et d'affichage. L'afficheur LCD vous indique chacun des menus et sous-menus. Les différentes fonctions vous ont été décrites précédemment.

Système de commande et de configuration - Touches avec stylet

L'autre solution pour piloter l'appareil dans le cas de la version Bluetooth du module de réglage et d'affichage est le stylet. Celui-ci actionne les quatre touches du module de réglage et d'affichage à travers le couvercle fermé avec hublot du boîtier du capteur.

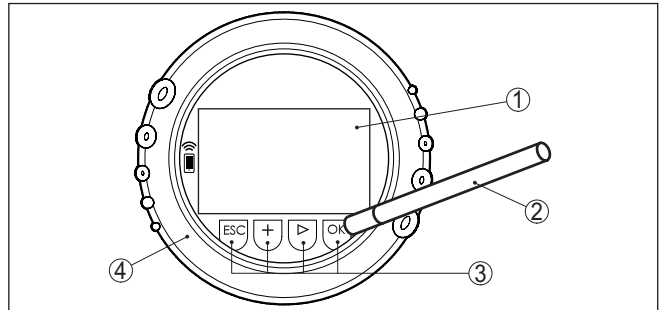

Fig. 19: Éléments de réglage et d'affichage - avec paramétrage par le stylet

- 1 Affichage LC
- 2 Stylet magnétique
- 3 Touches de réglage
- 4 Couvercle avec hublot

Fonctions temporelles

En appuyant une fois sur les touches **[+]** et **[->]**, vous modifiez la valeur à éditer ou vous déplacez le curseur d'un rang. En appuyant pendant plus d'1 s, la modification est continue.

En appuyant simultanément sur les touches **[OK]** et **[ESC]** pendant plus de 5 s, vous revenez au menu principal et la langue des menus est paramétrée sur "Anglais".

Environ 60 minutes après le dernier appui de touche, l'affichage revient automatiquement à l'indication des valeurs de mesure. Les saisies n'ayant pas encore été sauvegardées en appuyant sur **[OK]** sont perdues.

Phase de mise en marche

Après sa mise en marche, le VEGAFLEX 81 effectue un bref autotest. Au cours de ce test, le logiciel de l'appareil est vérifié.

Le signal de sortie émet une signalisation de défaut pendant la phase de mise en route.

Pendant la procédure de démarrage, les informations suivantes sont affichées sur le module de réglage et d'affichage :

- Type d'appareil
- Nom de l'appareil
- Version logicielle (SW-Ver)
- Version matérielle (HW-Ver)

Affichage des valeurs de mesure

Avec la touche [->], vous changez entre trois modes d'affichage différents :

Dans la première vue, la valeur de mesure sélectionnée est affichée en gros caractères.

Dans la seconde vue, la valeur de mesure sélectionnée et la représentation bargraphe correspondante sont affichées.

Dans la troisième vue, la valeur de mesure sélectionnée ainsi qu'une deuxième valeur sélectionnable, par ex. la valeur de température, sont affichées.



7.3 Paramétrage - Paramétrage étendu

Pour les voies de mesure qui requièrent des applications techniquement exigeantes, vous pouvez effectuer des réglages plus détaillés dans le "Réglage étendu".



Menu principal

Le menu principal est subdivisé en cinq domaines ayant les fonctionnalités suivantes :

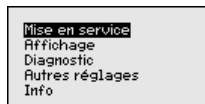

Mise en service : Réglages relatifs par ex. au nom de la voie de mesure, au produit, à l'application, à la cuve, à la sortie de signal, à l'unité d'appareil, à l'élimination des signaux parasites, à la courbe de linéarisation

Affichage : réglages par ex. pour la langue, l'affichage de valeur mesurée, l'éclairage

Diagnostic : Informations relatives, p. ex., à l'état de l'appareil, aux index suiveurs, à la fiabilité de la mesure, à la simulation, à la courbe d'échos

Autres réglages : Reset, date/heure, Reset, fonction de copie

Info : Nom de l'appareil, version du matériel et du logiciel, date de l'étalonnage, caractéristiques de l'appareil



Remarque:

Pour configurer de façon optimale la mesure, sélectionnez successivement les différents sous-menus du point de menu principal "Mise en service" et réglez les paramètres conformément à votre application. Respectez si possible l'ordre de déroulement de la procédure. La procédure est décrite ci-après.

Les points de sous-menu suivants sont disponibles :

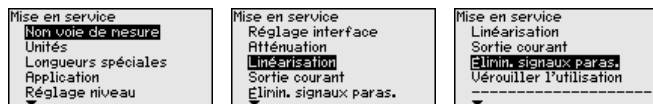

Les points de sous-menu sont décrits comme suit.

7.3.1 Mise en service

Nom de la voie de mesure

Ici, vous pouvez assigner un nom adéquat de la voie de mesure. Appuyez sur la touche "OK" afin de démarrer le traitement. Utilisez la touche "+" pour modifier le caractère et la touche "->" pour avancer d'une position.

Vous pouvez utiliser 19 caractères au maximum pour les noms. Vous disposez des caractères suivants :

- Lettres majuscules de A à Z
- Chiffres de 0 à 9
- Caractères spéciaux + - / _ espaces

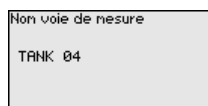

Unités

Dans ce point de menu, vous pouvez sélectionner l'unité de distance et l'unité de température.

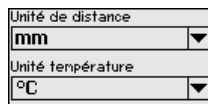

Pour les unités de distance, vous pouvez choisir parmi m, mm et ft. Pour les unités de température, vous pouvez choisir °C, °F ou K.

Longueur de la sonde de mesure

Dans ce point de menu, vous pouvez saisir la longueur de sonde ou la faire calculer automatiquement par le capteur.

Si vous sélectionnez "Oui", vous pouvez déterminer automatiquement la longueur de sonde. Si vous sélectionnez "Non", vous pouvez saisir manuellement la longueur de sonde.

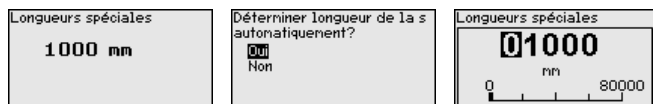

Application - Type de produit

Les sondes coaxiales ne peuvent être utilisées que dans les liquides. Ce point de menu affiche le type prédéfini "Liquide".

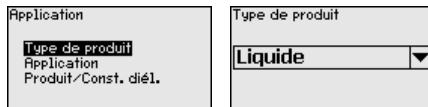

Application - Application

Dans ce point de menu, vous pouvez sélectionner l'application. Vous pouvez choisir entre la mesure de niveau et la mesure d'interface. En plus, vous pouvez choisir entre la mesure dans le réservoir ou dans le tube bypass ou le tube de mesure.



Remarque:

La sélection a une grande influence sur les autres points de menu. Notez que pour la suite du paramétrage, certains points de menu ne sont disponibles qu'en option.

Vous pouvez sélectionner le mode de démonstration. Dans ce mode, le capteur ignore les paramètres de l'application et réagit à chaque modification.



Ce mode est exclusivement réservé aux tests et démonstrations, et ne doit pas être utilisé pour une application de sécurité instrumentée (SIL).

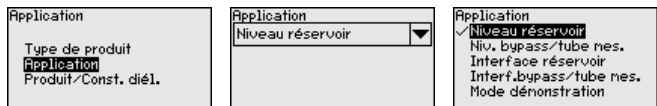

Application - Produit, constante diélectrique

Dans cette option du menu, vous pouvez définir le type de produit. Ce point de menu n'est disponible que si vous avez sélectionné la mesure de niveau sous "Application".

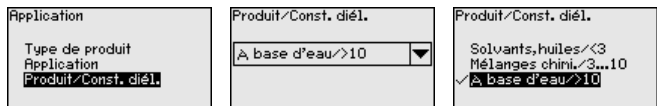

Vous pouvez choisir parmi les types de produit suivants :

| Valeur de la constante diélectrique | Type de produit | Exemples |
|-------------------------------------|-----------------------|---|
| > 10 | Liquides à base d'eau | Acides, bases, eau |
| 3 ... 10 | Mélanges chimiques | Chlorobenzène, laque cellulosique, aniline, isocyanate, chloroforme |
| < 3 | Hydrocarbures | Solvants, huiles, gaz liquide |

Application - Phase gazeuse

Ce point de menu n'est disponible que si vous avez sélectionné la mesure d'interface sous "Application". Dans ce point de menu, vous pouvez définir si une phase gazeuse superposée existe dans votre application.

Ne réglez la fonction sur "Oui" que si la phase gazeuse existe en permanence.

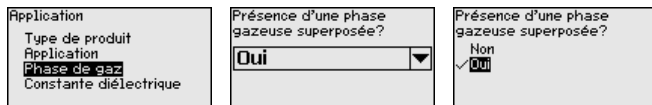

Application - Constante diélectrique

Cette option du menu ne sera disponible que si vous sélectionnez la mesure d'interface sous l'option de menu "Application". Dans cette option de menu, vous pouvez indiquer la constante diélectrique de la couche supérieure du produit.



Vous pouvez soit saisir directement la constante diélectrique du produit, soit la faire déterminer par l'appareil.

Si vous souhaitez faire déterminer la constante diélectrique, il vous faut saisir la distance mesurée ou connue avec la couche d'interface.



Remarque:

La constante diélectrique ne peut être déterminée de manière fiable que si deux fluides différents et une interface suffisamment grande sont présents.

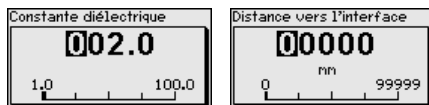

Réglage max. - Niveau

Dans ce point de menu, vous pouvez saisir le réglage max. pour le niveau. En cas d'une mesure d'interface, il s'agit du niveau total max.

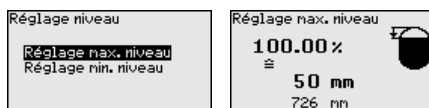

Régler la valeur en pourcentage souhaitée avec [+] et sauvegarder avec [OK].

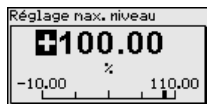

Saisissez la valeur de distance appropriée en mètre pour la cuve pleine correspondant à la valeur en pourcentage. La distance se rapporte au niveau de référence du capteur (face de joint du raccord process). Veuillez à ce que le niveau max. soit au-dessous de la distance de blocage.



Réglage min. - Niveau

Dans ce point de menu, vous pouvez saisir le réglage min. pour le niveau. En cas d'une mesure d'interface, il s'agit du niveau total min.

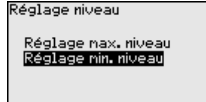

Réglez la valeur en pourcentage souhaitée avec **[+]** et sauvegardez avec **[OK]**.



Saisissez la valeur de distance en mètre appropriée correspondant à la valeur en pourcent pour la cuve vide (par ex. distance entre bride et extrémité de sonde). La distance se rapporte au niveau de référence du capteur (face de joint du raccord process).



Réglage max. - Interface

Ce point de menu n'est disponible que si vous avez sélectionné la mesure d'interface sous "Application".

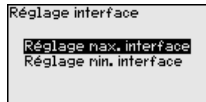

Entrez la valeur souhaitée en pourcentage pour le réglage max.

Vous avez en alternative la possibilité de reprendre le réglage de la mesure de niveau aussi pour la couche d'interface.

Saisissez la valeur de distance en mètre correspondant à la valeur en pourcentage pour la surface du produit supérieur.

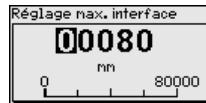
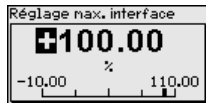

Réglage min. - Interface

Ce point de menu n'est disponible que si vous avez sélectionné la mesure d'interface sous "Application".

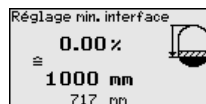
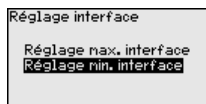

Saisissez la valeur en pourcentage pour le réglage min. (couche d'interface).

Entrez une valeur d'écart en mètres pour la couche d'interface correspondant au pourcentage de la couche d'interface.

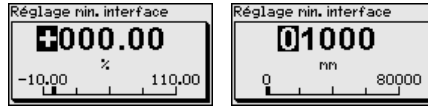

Atténuation

Pour atténuer les variations de valeurs de mesure causées par le process, vous pouvez régler dans ce menu un temps compris entre 0 et 999 s.

Si vous avez sélectionné la mesure d'interface sous "Application", vous pouvez régler séparément l'atténuation pour le niveau et la couche d'interface.

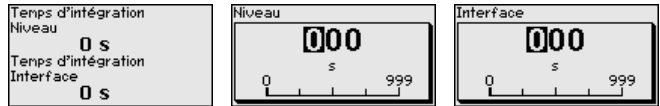

L'atténuation est réglée en usine à 0 s.

Linéarisation

Une linéarisation est nécessaire pour tous les réservoirs dont le volume n'augmente pas linéairement avec la hauteur du niveau, par exemple dans une cuve cylindrique couchée ou dans une cuve sphérique, et lorsqu'on veut obtenir l'affichage ou la sortie du volume. Pour ces cuves, on a mémorisé des courbes de linéarisation adéquates. Elles indiquent la relation entre le pourcentage de la hauteur du niveau et le volume de la cuve.

La linéarisation est valable pour l'affichage des valeurs de mesure et la sortie. En activant la courbe adéquate, vous obtiendrez l'affichage correct du pourcentage de volume. Si vous ne désirez pas obtenir l'affichage du volume en %, mais en litres ou en kilogrammes par exemple, vous pouvez en plus régler une calibration au menu "Affichage".

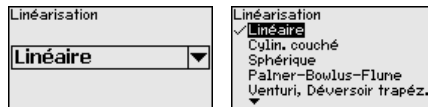

Attention !

Si une courbe de linéarisation est sélectionnée, le signal de mesure n'est plus obligatoirement linéaire par rapport à la hauteur de remplissage. L'utilisateur doit en tenir compte, en particulier lors du réglage du point de commutation sur le détecteur de niveau.

Vous devez ensuite entrer les valeurs pour votre cuve, par ex., la hauteur de la cuve et la correction du manchon.

Entrez la hauteur de la cuve et la correction du manchon si vos cuves ont des formes non linéaires.

Pour la hauteur de la cuve, vous devez entrer la hauteur totale de la cuve.

Pour la correction du manchon, vous devez entrer la hauteur du manchon au-dessus du bord supérieur de la cuve. Si le manchon est situé plus bas que le bord supérieur de la cuve, cette valeur peut aussi être négative.

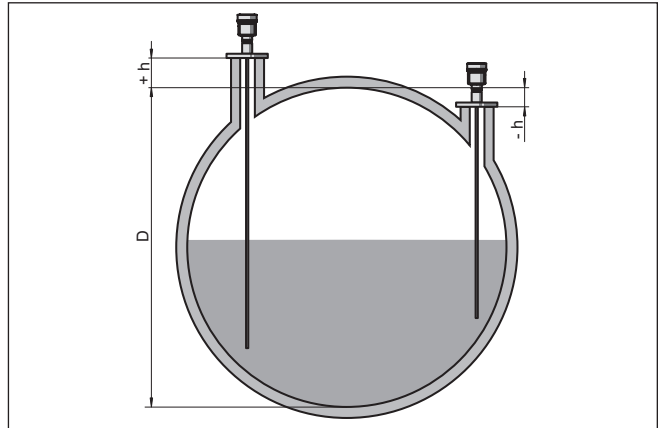

Fig. 20: Hauteur de la cuve et valeur de correction du manchon

D Hauteur de la cuve

+h Valeur de correction du manchon positive

-h Valeur de correction du manchon négative



Sortie de courant - Mode

Au point de menu "Sortie courant mode", vous définissez la courbe caractéristique et le comportement de la sortie courant en cas de défaut.

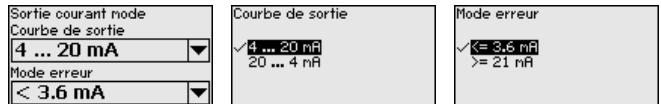

Le réglage d'usine est la courbe caractéristique 4 ... 20 mA, le mode défaut < 3,6 mA.

Sortie de courant - Min./Max.

Au point de menu "Sortie de courant min./max.", vous définissez le comportement de la sortie de courant pendant le fonctionnement de l'appareil.

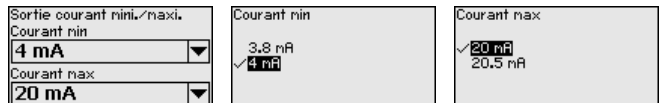

Le réglage d'usine est le courant min. 3,8 mA et le courant max. 20,5 mA.

Élimination des signaux parasites

Les éléments suivants sont de nature à engendrer des réflexions parasites qui peuvent fausser la mesure :

- Grandes rehausses
- Obstacles fixes dans la cuve tels que des renforts métalliques



Remarque:

Une élimination des signaux parasites détecte, marque et mémorise les signaux parasites pour que ceux-ci ne soient plus pris en compte pour la mesure de niveau et d'interface. En général, nous recommandons d'effectuer une élimination des signaux parasites pour obtenir la précision maximale. Cela devrait être effectué avec un niveau le plus faible possible pour pouvoir mesurer toutes les réflexions parasites existantes.

Procédez comme suit :

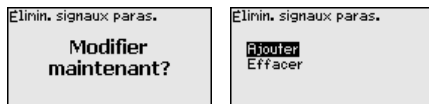

Choisissez en premier lieu si la sonde de mesure est immergée ou non.

Si la sonde de mesure est immergée, saisissez la distance réelle du capteur jusqu'à la surface du produit.



Tous les signaux parasites existants dans cette zone sont mesurés et mémorisés par le capteur.

Prenez en compte que dans le cas de la sonde de mesure immergée, seuls des signaux parasites sont perçus dans la zone émergée de la sonde de mesure.



Remarque:

Vérifiez la distance entre capteur et surface du produit. La saisie d'une fausse valeur (trop grande) entraîne la mémorisation du niveau actuel comme signal parasite. Dans ce cas, le capteur ne pourra plus mesurer le niveau dans cette plage.

Si une élimination des signaux parasites avait déjà été créée dans le capteur, la fenêtre de menu suivante apparaît lors de la sélection de "Élimination des signaux parasites" :

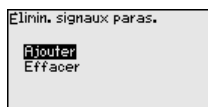

L'appareil effectue automatiquement une élimination des signaux parasites dès que la sonde de mesure est découverte. L'élimination des signaux parasites est toujours actualisée.

Le point du menu "Supprime" sert à supprimer complètement une élimination des signaux parasites déjà créée. Ceci est judicieux lorsque l'élimination des signaux parasites n'est plus adaptée aux éléments techniques de la cuve.

Autoriser paramétrage

Dans ce point du menu, vous protégez les paramètres du capteur de modifications non souhaitées et involontaires.

Afin d'éviter de possibles erreurs lors du paramétrage dans un environnement de réglage non verrouillé, un procédé de vérification est appliqué qui permet de détecter des erreurs de paramétrage. Pour cela, les paramètres relevant de la sécurité doivent être vérifiés avant l'enregistrement dans l'appareil. De plus, l'appareil est bloqué, dans son état de fonctionnement normal, contre toute modification de paramètres pour le protéger des réglages et configurations involontaires ou non autorisés.

Pour cette raison, l'appareil est livré à l'état verrouillé. Le code PIN en état à la livraison est **0000**.

Appelez notre service après-vente si vous avez modifié et oublié le code PIN.

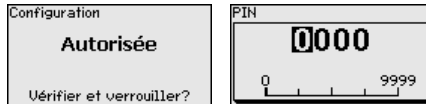

Comparaison des suites de caractères et numéro de série

Vous devez d'abord effectuer une comparaison des suites de caractères. Ceci sert à la vérification de la représentation des caractères.

Confirmez que les deux suites de caractères sont identiques. Les textes de vérification sont disponibles en allemand et dans toutes les autres langues du menu en anglais.

Confirmez ensuite que le numéro de série de votre appareil a été repris correctement. Ceci sert à la vérification de la communication des appareils.

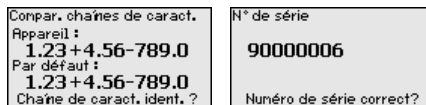

à l'étape suivante, l'appareil vérifie les éléments de la mesure et décide, suite à ses résultats d'exploitation, si une vérification du fonctionnement est nécessaire. Si une vérification est nécessaire, le message suivant apparaît.

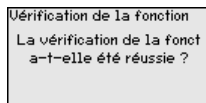

Effectuez dans ce cas une vérification du fonctionnement.

Vérification du fonctionnement

Lors d'une vérification du fonctionnement, vous devez tester la fonction de sécurité de l'appareil dans la cuve avec le produit original.

SIL Le déroulement détaillé de la vérification du fonctionnement est décrit au chapitre "*Sécurité fonctionnelle (SIL)*"

Pour cela, vous devez connaître la hauteur de remplissage actuelle ainsi que les niveaux max. et min. respectifs pour 4 et 20 mA. Vous pouvez ainsi calculer le courant sortie correspondant.

Mesurez le courant sortie du VEGAFLEX 81 avec un multimètre approprié et comparez le courant sortie mesuré avec le courant sortie calculé.

Vous devez définir vous-même l'écart de mesure des valeurs. Celui-ci dépend des exigences de précision de votre voie de mesure. Définissez l'écart toléré.

SIL Si vous devez interrompre la vérification du fonctionnement, vous pouvez laisser le VEGAFLEX 81 dans la situation dans laquelle il se trouve.

Tant que le VEGAFLEX 81 est alimenté en tension, le module de réglage et d'affichage reste dans le menu de configuration réglé momentanément.

Pour quitter la vérification du fonctionnement, appuyez sur la touche "ESC".

Si vous effectuez la vérification du fonctionnement à l'aide du logiciel "PACware", vous pouvez sauvegarder les tests effectués jusqu'à présent et les continuer ultérieurement à partir de cette position.

Vérifier le paramètre

Tous les paramètres de sécurité doivent être vérifiés après une modification. Après la vérification du fonctionnement, tous les paramètres de sécurité modifiés sont listés. Confirmez les valeurs modifiées les unes après les autres.

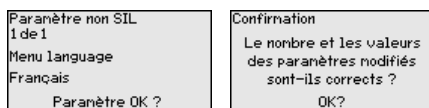

Si la procédure de paramétrage décrite est effectuée complètement et correctement, l'appareil sera bloqué et donc dans un état de fonctionnement.

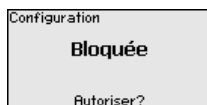

Sinon, l'appareil reste dans l'état autorisé et donc dans un état de sécurité non garanti.

SIL Si vous devez interrompre la vérification du fonctionnement, vous pouvez laisser le module de réglage et d'affichage du VEGAFLEX 81 dans la situation dans lequel il se trouve.

Tant que le VEGAFLEX 81 est alimenté en tension, le module de réglage et d'affichage reste dans le menu de configuration réglé momentanément.

Pour quitter la vérification du fonctionnement, appuyez sur la touche "ESC".

Si vous effectuez la vérification du fonctionnement à l'aide du logiciel "PACTware", vous pouvez sauvegarder les tests effectués jusqu'à présent et les continuer ultérieurement à partir de cette position.

Sortie courant 2

Si une électronique supplémentaire est installée dans l'appareil avec une sortie courant supplémentaire, vous pouvez régler celle-ci séparément.

Dans le point de menu "Sortie de courant 2", vous définissez la grandeur de mesure à laquelle la sortie de courant supplémentaire se rapporte.

SIL

La sortie courant supplémentaire ne peut pas être utilisée comme sortie dans le sens d'une application de sécurité instrumentée (SIL).

La procédure correspond aux réglages précédents de la sortie courant normale. Voir "Mise en service - Sortie courant".

7.3.2 Afficheur

Pour configurer de façon optimale de l'affichage, sélectionnez successivement les différents sous-menus de l'option de menu principal "Affichage" et réglez les paramètres conformément à votre application. La procédure est décrite ci-après.

Les points de sous-menu suivants sont disponibles :

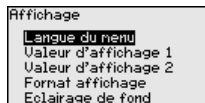

Les points de sous-menu sont décrits comme suit.

Langue du menu

Ce point de menu vous permet de régler une langue souhaitée.

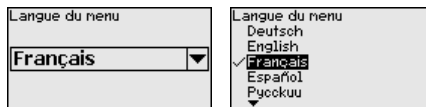

Le capteur est réglé sur la langue anglaise en état à la livraison.

Valeur d'affichage 1

Dans ce point de menu vous définissez l'indication de la valeur de mesure sur l'affichage. Vous pouvez afficher deux différentes valeurs de mesure. Dans ce point de menu, vous définissez la valeur de mesure 1.

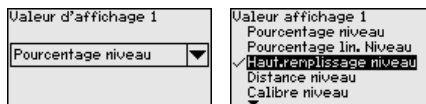

Le réglage d'usine pour la valeur d'affichage 1 est "*Hauteur de remplissage niveau*".

Valeur d'affichage 2

Dans ce point de menu vous définissez l'indication de la valeur de mesure sur l'affichage. Vous pouvez afficher deux différentes valeurs de mesure. Dans ce point de menu, vous définissez la valeur de mesure 2.

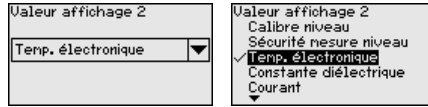

Le réglage d'usine pour la valeur d'affichage 2 est la température de l'électronique.

Format d'affichage

Dans cette option du menu, vous définissez le format d'affichage de la valeur mesurée sur l'écran. Vous pouvez définir des formats d'affichage différents pour les deux valeurs d'affichage différentes.

Vous pouvez ainsi définir avec combien de chiffres après la virgule la valeur mesurée est affichée sur l'écran.

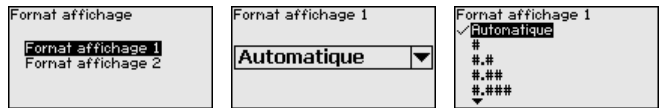

Le réglage d'usine pour le format d'affichage est "*automatique*".

Éclairage

Vous pouvez désactiver le rétroéclairage intégré en option par le biais du menu de configuration. La fonction dépend de la valeur de la tension d'alimentation, voir "*Caractéristiques techniques*".

Pour le maintien de la fonction de l'appareil, l'éclairage sera provisoirement éteint si la tension d'alimentation est insuffisante.



À la livraison, l'éclairage est allumé.

7.3.3 Diagnostic

État appareil

L'état de l'appareil est affiché dans cette option du menu.

Si l'appareil émet un message de défaillance, vous pouvez ici vous faire afficher des informations détaillées quant à la cause de la défaillance.

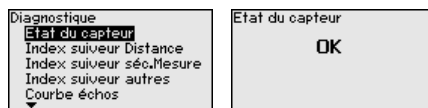

Fonction index suiveur distance

Ce sont respectivement les valeurs de mesure min. et max. qui seront mémorisées dans le capteur. Vous pourrez obtenir leur affichage au menu "*Index suiveur distance*".

Si vous avez sélectionné la mesure d'interface sous "*Mise en service - Application*", les valeurs d'index suiveur de la mesure d'interface seront affichées en plus des valeurs d'index suiveur de la mesure de niveau.

| | |
|---|---|
| Diagnostique Etat du capteur Index suiveur Distance Index suiveur séc.Mesure Index suiveur autres Courbe échos ▼ | Distance vers le niveau Mini. 68 mm Maxi. 265 mm Distance vers l'interface Mini. 132 mm Maxi. 322 mm |
|---|---|

Vous pouvez effectuer séparément une remise à zéro pour les deux valeurs d'index suiveur dans une autre fenêtre.

| |
|---|
| Réinit. index suiveur Distance vers le niveau Distance vers l'interface |
|---|

Fonction index suiveur fiabilité de la mesure

Ce sont respectivement les valeurs de mesure min. et max. qui seront mémorisées dans le capteur. Vous pourrez obtenir leur affichage au menu "*Index suiveur fiabilité de mesure*".

La mesure peut être affectées par les conditions process. Dans cette option du menu est affichée la fiabilité de la mesure der mesure de niveau en mV. Plus la valeur est élevée, plus la mesure fonctionne de manière sûre.

Si vous avez sélectionné la mesure d'interface sous "*Mise en service - Application*", les valeurs d'index suiveur de la mesure d'interface seront affichées en plus des valeurs d'index suiveur de la mesure de niveau.

| | |
|---|--|
| Diagnostique Etat du capteur Index suiveur Distance Index suiveur séc.Mesure Index suiveur autres Courbe échos ▼ | Sécurité de mesure niveau Mini. 1 mV Maxi. 279 mV Sécurité mesure interface Mini. 1 mV Maxi. 316 mV |
|---|--|

Vous pouvez effectuer séparément une remise à zéro pour les deux valeurs d'index suiveur dans une autre fenêtre.

| |
|---|
| Réinit. index suiveur Sécurité mesure niveau Séc. de mes. interface |
|---|

Fonction index suiveur autres

Ce sont respectivement les valeurs de mesure min. et max. qui seront mémorisées dans le capteur. Vous pourrez obtenir leur affichage au menu "*Index suiveur - autres*".

Dans ce point de menu, les valeurs d'index suiveur de la température de l'électronique ainsi que la constante diélectrique sont affichées.

| | |
|--|--|
| Diagnostique Index suiveur Distance Index suiveur séc.Mesure Index suiveur autres Courbe échos Simulation ▼ | Temp. électronique Mini. 27,38 °C Maxi. 28,84 °C Constante diélectrique Mini. 1,00 Maxi. 1,00 |
|--|--|

Vous pouvez effectuer séparément une remise à zéro pour les deux valeurs d'index suiveur dans une autre fenêtre.

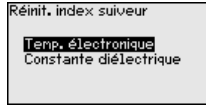

Information:

Si une des valeurs affichées clignote, alors aucune valeur valide n'est actuellement disponible.

Courbe échos

Le point de menu "Courbe échos" représente la puissance du signal des échos sur la plage de mesure en V. La puissance du signal permet une évaluation de la qualité de la mesure.

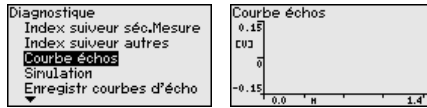

Les fonctions suivantes permettent d'agrandir des zones partielles de la courbe échos.

- "Zoom X" : fonction gros plan de la distance de mesure
- "Zoom Y" : amplifie 1x, 2x, 5x et 10x le signal en "V"
- "Unzoom" : vous permet de revenir à la plage de mesure nominale avec simple agrandissement.

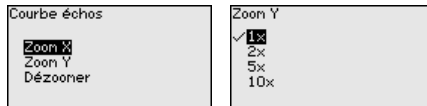

Simulation

Ce point de menu vous permet de simuler des valeurs de mesure par la sortie de courant. Vous pouvez ainsi contrôler la voie signal via des appareils d'affichage ou la carte d'entrée du système de conduite par exemple.

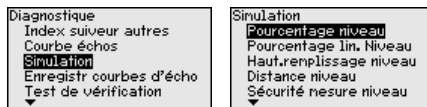

Sélectionnez la grandeur de simulation souhaitée et réglez la valeur souhaitée.

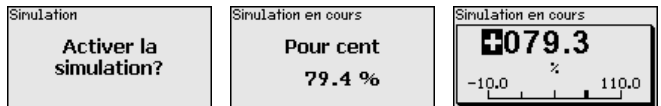

Avertissement !

Lorsque la simulation est en cours, la valeur simulée est délivrée sous forme de courant 4 ... 20 mA et de signal HART numérique.

Pour désactiver la simulation, appuyez sur la touche [ESC].



Information:

60 minutes après l'activation de la simulation, celle-ci est automatiquement interrompue.

Mémoire des courbes échos

Le point de menu "*Mise en service*" permet d'enregistrer la courbe échos au moment de la mise en service. Ceci est généralement recommandé et même exigé pour l'utilisation de la fonctionnalité gestion des actifs. L'enregistrement doit être si possible effectué lorsque le niveau est faible.

Il est ainsi possible de reconnaître les modifications de signal pendant la durée de fonctionnement. La courbe échos de haute résolution peut être affichée et utilisée à l'aide du logiciel de configuration PACTware et du PC pour comparer la courbe échos de la mise en service avec la courbe échos actuelle.

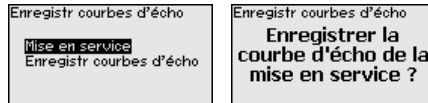

La fonction "*Mémoire des courbes échos*" permet d'enregistrer les courbes échos de la mesure.

Vous pouvez enregistrer la courbe échos actuelle sous le sous-point du menu "*Mémoire des courbes échos*".

Vous pouvez effectuer le réglage pour les paramètres de l'enregistrement de la courbe échos et les réglages de la courbe échos dans le logiciel de configuration PACTware.

La courbe échos de haute résolution peut être affichée et utilisée ultérieurement à l'aide du logiciel de configuration PACTware et du PC. Il est ainsi possible d'évaluer la qualité de la mesure.

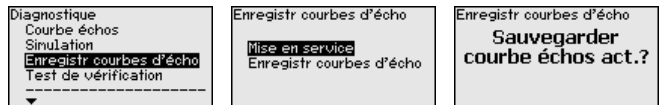

Contrôle périodique

La fonction "*Contrôle périodique*" permet de vérifier de nouveau le fonctionnement de l'appareil.



Pendant le test de fonctionnement, la fonction de sécurité doit être considérée comme non fiable. Tenez compte du fait que le test de fonctionnement a des effets sur les appareils connectés en aval.

Vous trouverez des informations détaillées sur le contrôle périodique dans le Safety Manual (SIL).

7.3.4 Autres réglages

Date/Heure

Dans ce point de menu, vous réglez l'horloge interne du capteur.

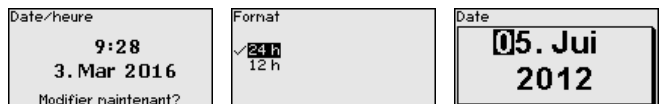

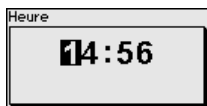

Reset

Lors d'un reset, certains réglages des paramètres effectués par l'utilisateur sont réinitialisés.



Remarque:

Après cette fenêtre de menu, la procédure de réinitialisation est exécutée. Aucune autre demande de sécurité n'a lieu.

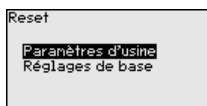

Les fonctions Reset suivantes sont disponibles :

Paramètres d'usine : restauration des paramètres à la livraison, réglages spécifiques à la commande inclus. Une élimination des signaux parasites créée, une courbe de linéarisation programmée par l'utilisateur ainsi que la mémoire de valeurs de mesure seront effacées.

Réglages de base : réinitialisation des réglages des paramètres sur les valeurs par défaut, y compris les paramètres spéciaux (préréglages). Une élimination des signaux parasites créée, une courbe de linéarisation programmée par l'utilisateur ainsi que la mémoire de valeurs de mesure seront effacées.

Les tableaux ci-dessous contiennent les valeurs par défaut de l'appareil. Pour des versions d'appareil ou applications déterminées, certains points de menu ne sont pas disponibles ou comportent des valeurs différentes.

Les points de menu en gras sont pertinents pour la sécurité dans le sens de la sécurité fonctionnelle selon IEC 61508 (Edition 2) SIL.

Menu - Mise en service

| Option du menu | Valeur par défaut |
|---------------------------------|---|
| Bloquer le paramétrage | Bloqué |
| Nom de la voie de mesure | Capteur |
| Unités | Unité de distance : spécifique à la commande Unité de température : spécifique à la commande |
| Longueur de la sonde de mesure | Longueur de la sonde de mesure en usine |
| Type de produit | Liquide |
| Application | Niveau réservoir |
| Produit, constante diélectrique | À base d'eau, > 10 |
| Phase gazeuse superposée | Oui |

| Option du menu | Valeur par défaut |
|--|--|
| Constante diélectrique, couche supérieure (TS) | 1,5 |
| Diamètre intérieur du tube | 200 mm |
| Réglage max. - Niveau | 100 % |
| Réglage max. - Niveau | Distance : 0,000 m(d) - observer zones mortes |
| Réglage min. - Niveau | 0 % |
| Réglage min. - Niveau | Distance : Longueur de sonde - observer zones mortes |
| Reprendre le réglage de la mesure de niveau ? | Non |
| Réglage max. - Interface | 100 % |
| Réglage max. - Interface | Distance : 0,000 m(d) - observer zones mortes |
| Réglage min. - Interface | 0 % |
| Réglage min. - Interface | Distance : Longueur de sonde - observer zones mortes |
| atténuation - niveau | 0,0 s |
| atténuation - couche d'interface | 0,0 s |
| Type de linéarisation | Linéaire |
| Linéarisation -Correction du manchon | 0 mm |
| Linéarisation - Hauteur de la cuve | Longueur de la sonde de mesure |
| Grandeur du calibrage - Niveau | Volume en l |
| Unité du calibrage - Niveau | Litre |
| Format du calibrage - Niveau | Sans décimales après la virgule |
| Calibrage niveau - 100 % correspond à | 100 |
| Calibrage niveau - 0 % correspond à | 0 |
| Reprendre le calibrage de la mesure de niveau | Oui |
| Grandeur du calibrage - Interface | Volume |
| Unité du calibrage - Interface | Litre |
| Format du calibrage - Interface | Sans décimales après la virgule |
| Calibrage interface - 100 % correspond à | 100 |
| Calibrage interface - 0 % correspond à | 0 |
| Sortie courant - Grandeur sortie Première variable HART (PV) | Pourcentage linéarisation - Niveau |
| Sortie courant - Courbe caractéristique de sortie | 0 ... 100 % correspond à 4 ... 20 mA |
| Sortie courant - Comportement en cas d'anomalie | ≤ 3,6 mA |
| Sortie de courant - Min. | 3,8 mA |
| Sortie de courant - Max. | 20,5 mA |
| Sortie courant 2 - Grandeur sortie Seconde variable HART (SV) | Distance - Niveau |
| Sortie courant 2 - Courbe caractéristique de sortie | 0 ... 100 % correspond à 4 ... 20 mA |

| Option du menu | Valeur par défaut |
|---|-------------------------------|
| Sortie courant 2 - Comportement en cas d'anomalie | ≤ 3,6 mA |
| Sortie de courant - Min. | 3,8 mA |
| Sortie de courant - Max. | 20,5 mA |
| Troisième variable HART (TV) | Fiabilité de mesure niveau |
| Quatrième variable HART (QV) | Température de l'électronique |

Menu - écran

| Option du menu | Valeur par défaut |
|----------------------|---------------------------------|
| Langue | Langue sélectionnée |
| Valeur d'affichage 1 | Hauteur de remplissage - niveau |
| Valeur d'affichage 2 | Température de l'électronique |
| Éclairage | Allumé(e) |

Menu - Diagnostic

| Option du menu | Valeur par défaut |
|---|---|
| Signaux d'état - Contrôle de la fonction | Allumé(e) |
| Signaux d'état - En dehors de la spécification | Éteint |
| Signaux d'état - Maintenance requise | Allumé(e) |
| Mémoire des appareils - Mémoire des courbes échos | Stoppé |
| Mémoire de l'appareil - Mémoire de la valeur de mesure | Démarré |
| Mémoire de l'appareil - Mémoire de la valeur de mesure - Valeurs de mesure | Distance niveau, valeur en pourcentage niveau, fiabilité de la mesure niveau, température de l'électronique |
| Mémoire de l'appareil - Mémoire de la valeur de mesure - Enregistrement dans l'intervalle temps | 3 min. |
| Mémoire de l'appareil - Mémoire de la valeur de mesure - Enregistrement pour la différence de la valeur de mesure | 15 % |
| Mémoire de l'appareil - Mémoire de la valeur de mesure - Démarrage pour la valeur de mesure | Inactif |
| Mémoire de l'appareil - Mémoire de la valeur de mesure - Arrêt pour la valeur de mesure | Inactif |
| Mémoire de l'appareil - Mémoire de la valeur de mesure - Arrêter l'enregistrement lorsque la mémoire est pleine | Inactif |

Menu - Autres réglages

| Option du menu | Valeur par défaut |
|----------------|-------------------|
| PIN | 0000 |
| Date | Date actuelle |
| Heure | Heure actuelle |
| Heure - Format | 24 heures |

| Option du menu | Valeur par défaut |
|----------------|-------------------------|
| Type de sonde | Spécifique à l'appareil |
| Mode HART | Sortie courant analogue |

Copier réglages appareils Dans ce point de menu, vous pouvez copier des réglages de l'appareil. Les fonctions suivantes sont disponibles :

- **Lire à partir du capteur** : Lire les données à partir du capteur et les mémoriser dans le module de réglage et d'affichage
- **Écrire dans le capteur** : Écrire des données à partir du module de réglage et d'affichage dans le capteur

Les données et réglages suivants, effectués avec le module de réglage et d'affichage, seront mémorisés lors de cette sauvegarde :

- Toutes les données des menus "*Mise en service*" et "*Affichage*"
- Dans le menu "*Autres réglages*" les points "*Reset, date/heure*"
- Paramètres spéciaux

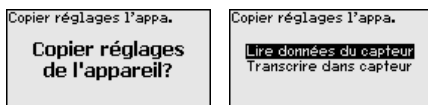

Conditions requises

Pour une transmission réussie, les conditions préalables suivantes doivent être remplies :

- Il est possible de transmettre les données uniquement sur le même type d'appareil, par ex. VEGAFLEX 81
- Il doit impérativement s'agir du même type de sonde, par ex. sonde tige
- Le micrologiciel des deux appareils est identique

Les données copiées seront mémorisées dans une mémoire EEPROM du module de réglage et d'affichage et y resteront mémorisées même en cas d'une panne de secteur. De là, elles pourront être écrites dans un ou plusieurs capteurs, ou stockées pour une sauvegarde des données en cas d'un remplacement éventuel de l'électronique.



Remarque:

Avant la mémorisation des données dans le capteur, la compatibilité de celles-ci avec le capteur est vérifiée. En cas d'incompatibilité, il y aura une signalisation de défaut et/ou la fonction sera bloquée. Lors de l'écriture des données dans le capteur, l'affichage indiquera de quel type de capteur celles-ci proviennent et quel numéro TAG avait ce capteur.



Indication:

Nous recommandons d'enregistrer les paramètres de l'appareil. En cas d'éventuel remplacement de l'électronique, les données de paramétrage enregistrées facilitent la procédure.

Mise à l'échelle niveau

Vu que le calibrage est très étendu, le calibrage de la valeur de niveau a été divisée en deux points de menu.

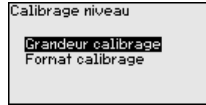

Mise à l'échelle niveau - Taille d'échelle

Dans l'option du menu "*Taille de calibrage*", vous définissez la grandeur de calibrage et l'unité de calibrage pour la valeur de niveau affichée, par ex. volume en l.

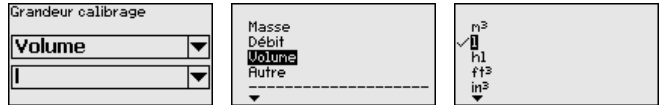

Mise à l'échelle niveau - Format d'échelle

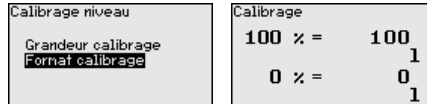

Dans l'option du menu "*Format de calibrage*", vous définissez le format de calibrage à l'affichage et le calibrage de la valeur de mesure de niveau pour 0 % et 100 %.

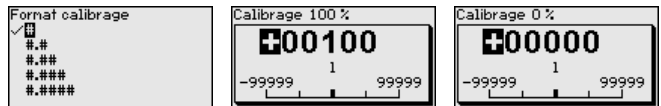

Mise à l'échelle interface

Vu que le calibrage est très étendu, le calibrage de la valeur d'interface a été divisée en deux points de menu.

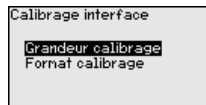

Mise à l'échelle interface - Taille d'échelle

Dans l'option du menu "*Taille d'échelle*", vous définissez la grandeur de calibrage et l'unité de calibrage pour la valeur d'interface affichée, par ex. volume en l.

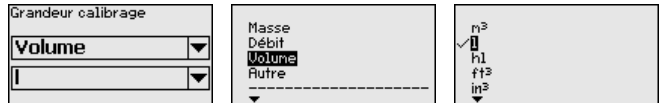

Mise à l'échelle interface - Format d'échelle

Dans l'option du menu "*Format de calibrage*", vous définissez le format de calibrage à l'affichage et le calibrage de la valeur de mesure de couche d'interface pour 0 % et 100 %.

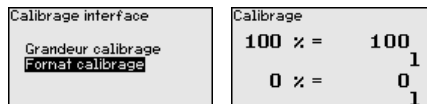

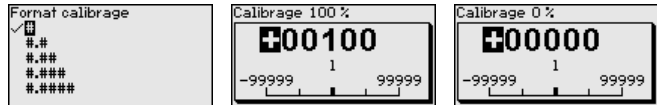

Sortie courant

Vu que le calibrage est très étendu, le calibrage de la valeur de niveau a été divisée en deux points de menu.

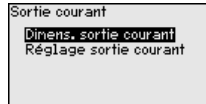

Sortie courant - Taille sortie courant

Dans le point de menu "*Sortie de courant grandeur*", vous définissez la grandeur de mesure à laquelle la sortie de courant se rapporte.

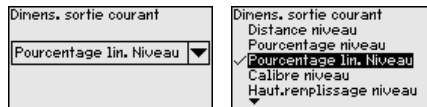

Sortie courant - Réglage sortie courant

Dans le point de menu "*Sortie de courant réglage*", vous pouvez assigner une valeur de mesure correspondante à la sortie de courant.

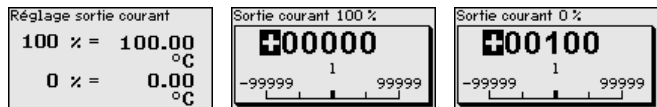

Type de sonde

Dans ce point de menu, vous pouvez sélectionner le type et la taille de votre sonde de mesure dans une liste contenant toutes les sondes de mesure possibles. Cela est nécessaire pour adapter de manière optimale l'électronique à la sonde de mesure.

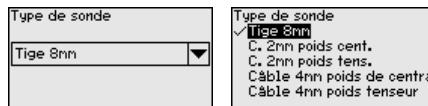

Mode HART

Le capteur est réglé de manière fixe sur le mode de fonctionnement HART "*Sortie courant analogue*". Ce paramètre ne peut pas être modifié.



Le réglage en usine est "*Sortie courant analogique*" et l'adresse est 00.

Paramètres spéciaux

Ce point de menu vous permet d'aller à une zone protégée pour la saisie des paramètres spéciaux. Dans de rares cas, il est possible de modifier des paramètres individuels afin d'adapter le capteur aux exigences spéciales.

Ne modifiez les réglages des paramètres spéciaux qu'après avoir consulté notre personnel de service.

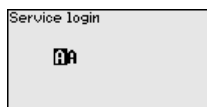

7.3.5 Info

Nom de l'appareil

Ce menu vous permet de lire le nom et le numéro de série de l'appareil.

Version d'appareil

Dans ce point de menu est affichée la version du matériel et du logiciel du capteur.

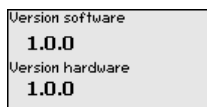

Date de calibrage usine

Dans ce point de menu sont affichées la date de l'étalonnage du capteur en usine ainsi que la date de la dernière modification de paramètres du capteur par le biais du module de réglage et d'affichage ou du PC.

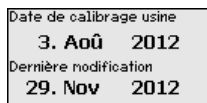

Caractéristiques du capteur

Dans ce point de menu sont affichées des caractéristiques du capteur telles que, entre autres, agrément, raccord process, joint d'étanchéité, plage de mesure, électronique et boîtier.

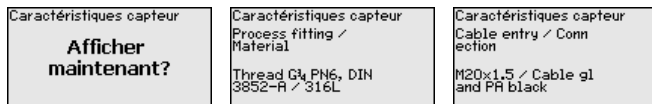

Exemples de caractéristiques de capteur affichées

7.4 Sauvegarder les données de paramétrage

Sur papier

Nous vous recommandons de noter les données réglées, par exemple dans cette notice de mise en service et de les archiver à la suite. Ainsi, elles seront disponibles pour une utilisation ultérieure et à des fins de maintenance.

Dans le module d'affichage et de réglage

Si l'appareil est équipé d'un module de réglage et d'affichage, alors les données de paramétrage peuvent y être enregistrées. La procédure est décrite dans l'option du menu "Copier les réglages de l'appareil"

8 Mettre en service avec un smartphone/une tablette/un PC/un ordinateur portable via Bluetooth

8.1 Préparations

Assurer que la fonction Bluetooth du module de réglage et d'affichage est activée. Le commutateur sur le dessous doit se trouver sur "On" à cet effet.

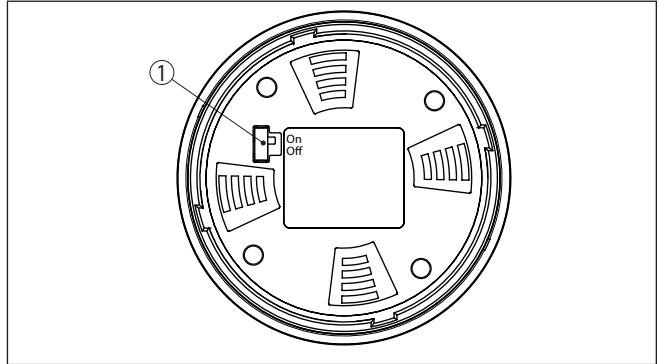

Fig. 21: Activer le Bluetooth

1 Commutateur Bluetooth

On Bluetooth actif

Off Bluetooth pas actif

Modifier le PIN du capteur

Le concept de sécurité du paramétrage Bluetooth impose la modification du PIN du capteur défini en usine, ce qui empêche tout accès non autorisé au capteur.

Le réglage d'usine du PIN du capteur est "0000". Modifier tout d'abord le PIN du capteur dans le menu de configuration du capteur respectif, par ex. en "1111".



Basculez avec "OK" vers le menu de saisie.

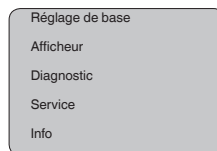

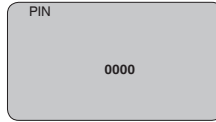
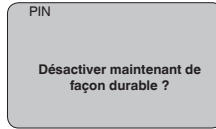

Modifiez le PIN, par ex. en "1111".

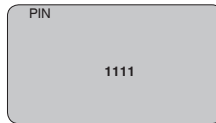

Le PIN est ainsi désactivé durablement.

L'affichage passe immédiatement dans l'activation du PIN.

Vous interrompez l'activation du PIN avec "ESC".

Vous pouvez saisir et activer un PIN avec "OK".

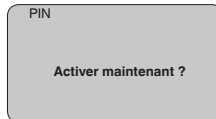

Après la modification du code PIN du capteur, la commande du capteur peut être de nouveau débloquée. Le PIN modifié reste valide pour l'accès (authentification) par Bluetooth.



Information:

La communication Bluetooth ne fonctionne que lorsque le PIN actuel du capteur est différent du réglage d'usine "0000".

8.2 Établir la connexion

Préparations

Smartphone/tablette

Démarrez l'appli de réglage et sélectionnez la fonction "Mise en service". Le smartphone/la tablette recherche automatiquement des appareils dotés de la fonction Bluetooth dans l'environnement.

PC/ordinateur portable

Démarrez le PACTware et l'assistant de projet VEGA. Sélectionnez la recherche d'appareils via Bluetooth et démarrez la fonction de recherche. L'appareil recherche automatiquement des appareils à capacité Bluetooth dans l'environnement.

Établir la connexion

Le message "Recherche d'appareils" est affiché.

Tous les appareils trouvés sont répertoriés dans la fenêtre de commande. La recherche est poursuivie automatiquement.

Choisissez l'appareil souhaité dans la liste des appareils.

Le message "Établissement de la connexion en cours" est affiché.

Authentifier

Pour le tout premier établissement de la connexion, l'appareil de réglage et d'affichage et le capteur doivent s'authentifier mutuellement. Une fois l'authentification réalisée, il ne sera plus nécessaire d'y procéder de nouveau pour les connexions futures.

Entrez aux fins d'authentification le PIN de capteur à quatre chiffres dans la prochaine fenêtre de menu.

8.3 Paramétrage du capteur

Le paramétrage du capteur est effectué au moyen de l'application de réglage avec le smartphone/la tablette ou sur le DTM avec le PC/l'ordinateur portable.

Vue d'application

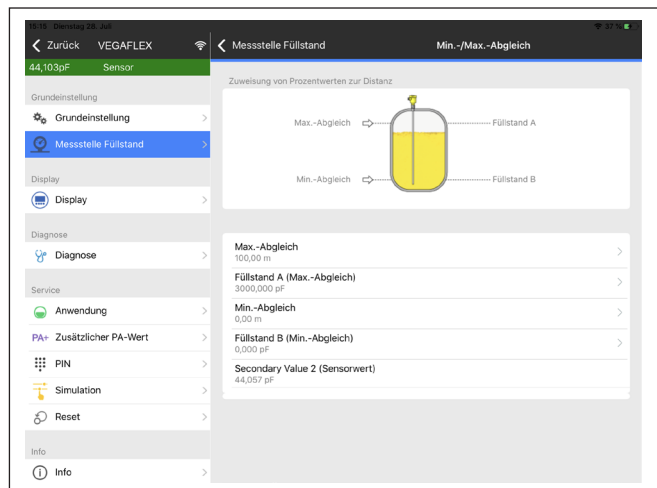

Fig. 22: Exemple de vue de l'appli - Mise en service réglage du capteur

9 Mise en service avec PACTware

9.1 Raccordement du PC

Directement au capteur
via adaptateur d'inter-
faces

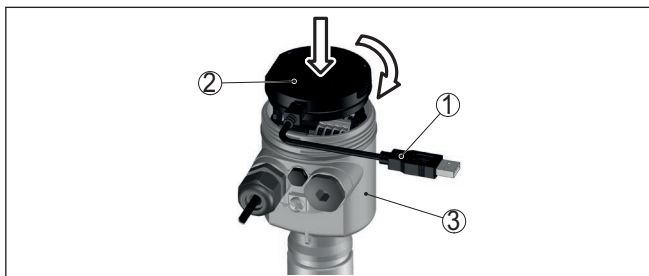

Fig. 23: Raccordement du PC directement au capteur via l'adaptateur d'inter-
faces

- 1 Câble USB vers le PC
- 2 Adaptateur d'interfaces VEGACONNECT
- 3 Capteur

Via adaptateur d'inter-
faces et HART

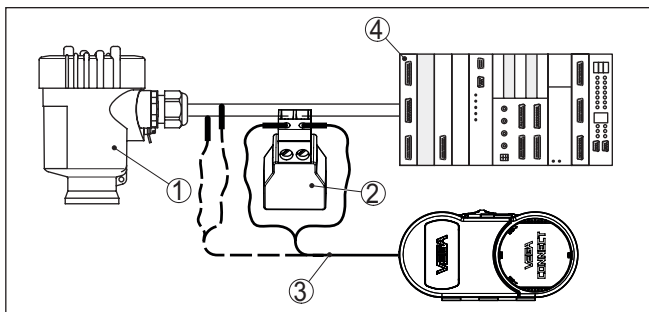

Fig. 24: Raccordement du PC à la ligne signal via HART

- 1 Capteur
- 2 Résistance HART 250 Ω (en option selon l'exploitation)
- 3 Câble de raccordement avec contacts mâles 2 mm et bornes
- 4 Système d'alimentation/API/alimentation tension



Remarque:

Pour les blocs d'alimentation avec résistance HART intégrée (résistance interne env. 250 Ω), aucune résistance externe supplémentaire n'est nécessaire. Cela est valable pour les appareils VEGA types VEGATRENN 149A, VEGADIS 381 et VEGAMET 391 par exemple. La plupart des séparateurs d'alimentation Ex usuels rencontrés sur le marché sont également équipés d'une résistance de limitation de courant suffisante. Dans ces cas précis, l'adaptateur d'interface pourra être connecté en parallèle à la ligne 4 ... 20 mA (liaison représentée en pointillés dans la figure précédente).

Conditions requises

9.2 Paramétrage

Pour le paramétrage de l'appareil via un PC Windows, le logiciel de configuration PACTware et un driver d'appareil (DTM) adéquat selon le standard FDT sont nécessaires. La version PACTware actuelle respective ainsi que tous les DTM disponibles sont réunis dans un catalogue DTM. De plus, les DTM peuvent être intégrés dans d'autres applications cadres selon le standard FDT.



Remarque:

Utilisez toujours l toute dernier catalogue DTM paru pour pouvoir disposer de toutes les fonctions de l'appareil. En outre, la totalité des fonctions décrites n'est pas comprise dans les anciennes versions de firmware. Vous pouvez télécharger le logiciel d'appareil le plus récent sur notre site web. Une description de la procédure de mise à jour est également disponible sur internet.

Pour continuer la mise en service, veuillez vous reporter à la notice de mise en service "Collection DTM/PACTware", qui est jointe à chaque catalogue DTM et peut être téléchargée sur notre site internet. Vous trouverez des informations complémentaires dans l'aide en ligne de PACTware et des DTM.

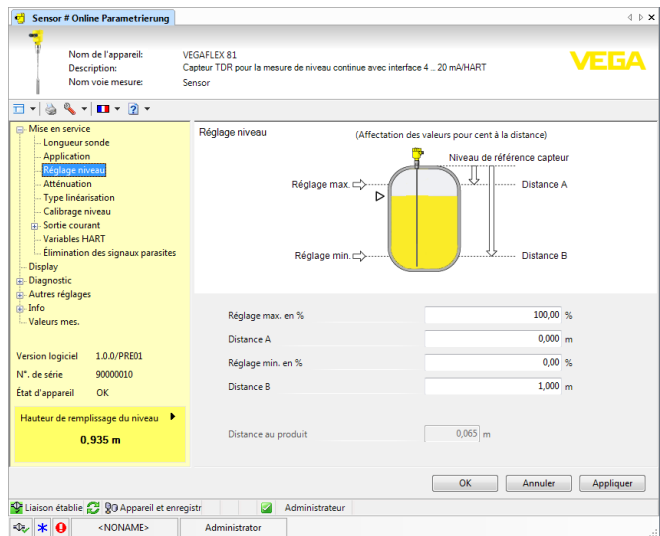

Fig. 25: Exemple de masque DTM

9.3 Sauvegarder les données de paramétrage

Nous vous recommandons de documenter et de sauvegarder les données de paramétrage à l'aide de PACTware. Ainsi, celles-ci seront disponibles pour des utilisations multiples et à des fins de maintenance ou de service.

10 Mise en service avec d'autres systèmes

10.1 Programmes de configuration DD

Des descriptions d'appareil sont disponibles en tant qu'Enhanced Device Description (EDD) pour des programmes de configuration DD, comme par ex. AMS™ et PDM.

Les données peuvent être téléchargées sur www.vega.com/Téléchargements et "Logiciels".

10.2 Field Communicator 375, 475

Pour l'appareil, il existe des descriptions d'appareil sous forme d'EDD pour le paramétrage avec le Field Communicator 375 ou 475.

Pour l'intégration de l'EDD dans le Field Communicator 375 ou 475, le logiciel "Easy Upgrade Utility" disponible du fabricant est nécessaire. Ce logiciel est mis à jour via l'Internet et les nouveaux EDD sont ajoutés automatiquement au catalogue d'appareils de ce logiciel après l'autorisation par le fabricant. Ils peuvent ensuite être transmis à un Field Communicator.

11 Diagnostic, gestion des actifs et service

11.1 Entretien

Maintenance

Si l'on respecte les conditions d'utilisation, aucun entretien particulier ne sera nécessaire en fonctionnement normal.

Pour l'utilisation des systèmes de sécurité instrumentée (SIS), la fonction de sécurité doit être effectuée par un contrôle périodique sur l'appareil à des intervalles de temps réguliers.

Des erreurs potentielles dangereuses et non détectées peuvent être ainsi décelées.

Il en va de la responsabilité de l'exploitant de sélectionner le type de vérification. Les intervalles de temps s'orientent selon le PFD_{AVG} utilisé.



Pendant le test de fonctionnement, la fonction de sécurité doit être considérée comme non fiable. Tenez compte du fait que le test de fonctionnement a des effets sur les appareils connectés en aval.

Si l'un des tests décèle des défauts, il faut mettre tout le système de mesure hors service et maintenir le process dans un état de sécurité avec d'autres mesures de protection.

Vous trouverez des informations détaillées sur le contrôle périodique dans le Safety Manual (SIL).

11.2 Mémoires de valeurs de mesure et d'évènements

L'appareil dispose de plusieurs mémoires pour les diagnostics. Les données sont conservées même en cas de coupure de la tension.

Mémoires de valeurs de mesure

Jusqu'à 100.000 valeurs de mesure peuvent ainsi être mémorisées dans une mémoire tampon circulaire du capteur. Chaque donnée mémorisée comprend la date/l'heure ainsi que la valeur de mesure correspondante. Exemples des valeurs mémorisables :

- Distance
- Hauteur de remplissage
- Valeur en pourcent
- Pour cent lin.
- Calibré(e)
- Valeur courant
- Fiabilité de mesure
- Température de l'électronique

La mémoire de valeurs de mesure est active à la livraison et enregistre toutes les 3 minutes la distance, la fiabilité de la mesure et la température de l'électronique.

Vous pouvez sélectionner les valeurs de mesure souhaitées dans le réglage étendu.

Vous pouvez définir les valeurs à enregistrer et les conditions d'enregistrement à l'aide d'un PC avec PACTware/DTM ou du système de commande avec EDD. C'est également de cette manière que vous pouvez lire ou réinitialiser les données.

Mémoire d'évènements

Jusqu'à 500 évènements peuvent être mémorisés avec horodatage de façon non volatile dans le capteur. Chaque donnée mémorisée comprend la date/l'heure, le type d'évènement, la description de l'évènement et la valeur.

Les types d'évènement sont, p. ex. :

- Modification d'un paramètre
- Mise sous et hors tension
- Messages d'état (selon NE 107)
- Signalisations de défaut (selon NE 107)

Vous pouvez lire les données à l'aide d'un PC avec PACTware/DTM ou du système de conduite avec EDD.

Mémoire des courbes échos

Les courbes échos sont mémorisées pour cela avec la date et l'heure et les données échos correspondantes. La mémoire est répartie en deux zones :

Courbe échos de la mise en service : Elle sert de courbe échos de référence pour les conditions de mesure lors de la mise en service. Cela permet de détecter toute modification des conditions de mesure lors du fonctionnement ou des colmatages sur le capteur. La courbe échos est mémorisée par :

- PC avec PACTware/DTM
- Système de conduite avec EDD
- Module de réglage et d'affichage

Autres courbes échos : Dans cette zone de mémoire, jusqu'à 10 courbes échos peuvent être mémorisées dans le capteur dans une mémoire FIFO. Les autres courbes échos sont mémorisées par :

- PC avec PACTware/DTM
- Système de conduite avec EDD
- Module de réglage et d'affichage

11.3 Fonction de gestion des actifs

L'appareil est doté d'une fonction d'autosurveillance et de diagnostic selon NE 107 et VDI/VDE 2650. Des signalisations de défaut détaillées concernant les signalisations d'état indiquées dans les tableaux suivants sont visibles sous le point du menu "*Diagnostic*" via l'outil de commande correspondant.

Signalisations d'état

Les signalisations d'état sont réparties selon les catégories suivantes :

- Défaillance
- Contrôle de fonctionnement
- En dehors de la spécification
- Maintenance requise

Elles sont signalées au moyen des pictogrammes suivants :

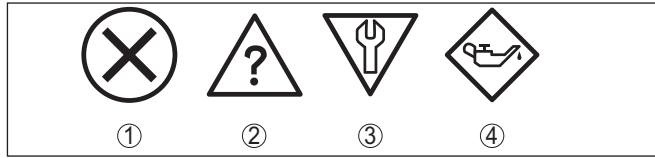

Fig. 26: Pictogramme des signalisations d'état

- 1 Erreur (Failure) - rouge
- 2 En dehors de la spécification (Out of specification) - jaune
- 3 Contrôle de fonctionnement (Function check) - orange
- 4 Maintenance requise (Maintenance) - bleu

Défaillance (Failure) :

L'appareil émet une signalisation de défaut car il reconnaît un défaut de fonctionnement.

Cette signalisation d'état est toujours activée et ne peut pas être désactivée par l'utilisateur.

Contrôle de fonctionnement (Function check) :

Travaux en cours sur l'appareil, la valeur de mesure est provisoirement invalide (par ex. pendant la simulation).

Cette signalisation d'état est inactive par défaut.

En dehors de la spécification (Out of specification) :

La valeur de mesure est incertaine, car la spécification de l'appareil est dépassée (par ex. température de l'électronique).

Cette signalisation d'état est inactive par défaut.

Maintenance requise (Maintenance) :

La fonction de l'appareil est limitée par des influences externes. Celles-ci ont des répercussions sur la mesure, mais la valeur de mesure est encore valable. Une maintenance de l'appareil est à prévoir car il faut s'attendre à ce que celui-ci tombe bientôt en panne (par ex. du fait de colmatages).

Cette signalisation d'état est inactive par défaut.

Failure

| Code Message | Cause | Suppression | DevSpec State in CMD 48 |
|---|--|---|-------------------------|
| F013 Pas de valeur de mesure existante | Le capteur ne détecte aucun écho pendant le fonctionnement Composant de raccordement au process ou sonde de mesure encrassé(e) ou défectueux(défectueuse) | Vérifier et, le cas échéant, rectifier le montage et/ou le paramétrage Nettoyer ou remplacer le composant de raccordement au process ou la sonde de mesure | Bit 0 de l'octet 0...5 |
| F017 Écart de réglage trop petit | Réglage en dehors de la spécification | Modifier le réglage conformément aux valeurs limites (différence entre min. et max. ≥ 10 mm) | Bit 1 de l'octet 0...5 |

| Code Message | Cause | Suppression | DevSpec State in CMD 48 |
|---|--|---|-------------------------|
| F025 Erreur dans tableau de linéarisation | Les points intermédiaires n'augmentent pas de façon continue, par ex. paires de valeurs illogiques | Vérifier les valeurs du tableau de linéarisation Supprimer/créer un nouveau tableau de linéarisation | Bit 2 de l'octet 0...5 |
| F036 Logiciel capteur non utilisable | La mise à jour du logiciel a échoué ou a été interrompue | Recommencer la mise à jour du logiciel Vérifier la version de l'électronique Remplacement de l'électronique Retourner l'appareil au service réparation | Bit 3 de l'octet 0...5 |
| F040 Défaut dans module électronique | Défaut matériel | Remplacement de l'électronique Retourner l'appareil au service réparation | Bit 4 de l'octet 0...5 |
| F041 Perte de sonde | Rupture de la sonde de mesure câble ou défaut de la sonde de mesure tige | Vérifier la sonde de mesure et la remplacer, si nécessaire | Bit 13 de l'octet 0...5 |
| F080 Erreur logicielle générale | Erreur logicielle générale | Couper la tension de service pendant un court instant | Bit 5 de l'octet 0...5 |
| F105 La valeur de mesure est déterminée | L'appareil étant encore en phase de démarrage, la valeur de mesure n'a pas encore pu être déterminée | Attendre la fin de la phase de mise en route Durée selon version et paramétrage 5 minutes au maximum | Bit 6 de l'octet 0...5 |
| F113 Erreur de communication | Perturbations CEM Erreur de transmission lors de la communication interne avec le bloc d'alimentation à 4 conducteurs | Éliminer influences CEM Remplacer le bloc d'alimentation 4 conducteurs ou l'électronique | Bit 12 de l'octet 0...5 |
| F125 Température électronique inadmissible | Température du module électronique pas dans la plage spécifiée | Vérifier la température ambiante Isoler l'électronique Utiliser un appareil ayant une plage de températures plus élevée | Bit 7 de l'octet 0...5 |
| F260 Erreur d'étalonnage | Erreur lors de l'étalonnage réalisé en usine Erreur dans l'EEPROM | Remplacement de l'électronique Retourner l'appareil au service réparation | Bit 8 de l'octet 0...5 |
| F261 Erreur dans le réglage d'appareil | Erreur lors de la mise en service Erreur lors de l'exécution d'un reset Élimination des signaux parasites erronée | Effectuer un reset Effectuer à nouveau la mise en service | Bit 9 de l'octet 0...5 |
| F264 Erreur lors montage/mise en service | Erreur lors de la mise en service | Vérifier et, le cas échéant, rectifier le montage et/ou le paramétrage Vérifier la longueur de sonde | Bit 10 de l'octet 0...5 |
| F265 Défaut fonction mesure | Le capteur ne mesure plus | Effectuer un reset Couper la tension de service pendant un court instant | Bit 11 de l'octet 0...5 |

| Code Message | Cause | Suppression | DevSpec State in CMD 48 |
|---|---|--|-------------------------------|
| F266 Tension de service inadmissible | Tension de service en dessous de la plage spécifiée | Vérifier le raccordement électrique Augmenter la tension de service si nécessaire | Bit 14 de l'octet 0...5 |
| F267 No executable sensor software | Le capteur ne peut pas démarrer | Remplacement de l'électronique Retourner l'appareil au service réparation | Aucune communication possible |

Tab. 7: Codes d'erreur et messages de test, informations relatives à la cause et à l'élimination (certaines indications concernent uniquement les appareils à quatre fils)

Function check

| Code Message | Cause | Suppression | DevSpec State in CMD 48 |
|-------------------------------------|--|--|--|
| C700 Simulation active | Une simulation est active | Interrompre la simulation Attendre la fin automatique après 60 min. | "Simulation Active" in "Standardized Status 0" |
| C701 Vérification des paramètres | La vérification des paramètres a été interrompue | Terminer la vérification des paramètres | Bit 12 de l'octet 14 ... 24 |

Tab. 8: Codes d'erreur et messages de texte, remarques relatives à la cause et à l'élimination

Out of specification

| Code Message | Cause | Suppression | DevSpec State in CMD 48 |
|---------------------|--|--|--------------------------|
| S601 Débordement | Écho du niveau dans la zone proche disparu | Réduire le niveau Réglage 100 % : Augmenter la valeur Vérifier la rehausse de montage Éliminer tout signal parasite existant dans la zone proche Utiliser sonde coaxiale | Bit 9 de l'octet 14...24 |

Tab. 9: Codes d'erreur et messages de texte, remarques relatives à la cause et à l'élimination

Maintenance

| Code Message | Cause | Suppression | DevSpec State in CMD 48 |
|---|--|--|--------------------------|
| M500 Erreur dans l'état de livraison | Les données n'ont pas pu être restaurées lors du reset et à la livraison | Exécuter à nouveau le reset Charger le fichier XML contenant les données du capteur dans celui-ci | Bit 0 de l'octet 14...24 |
| M501 Erreur dans tableau de linéarisation non activé | Les points intermédiaires n'augmentent pas de façon continue, par ex. paires de valeurs illogiques | Vérifier le tableau de linéarisation Effacer/recréer le tableau | Bit 1 de l'octet 14...24 |

| Code Message | Cause | Suppression | DevSpec State in CMD 48 |
|--|---|--|--------------------------|
| M504 Erreur à une interface de l'appareil | Défaut matériel | Remplacement de l'électronique Retourner l'appareil au service réparation | Bit 4 de l'octet 14...24 |
| M506 Erreur lors montage/mise en service | Erreur lors de la mise en service | Vérifier et rectifier le montage et/ou le paramétrage Vérifier la longueur de sonde | Bit 6 de l'octet 14...24 |
| M507 Erreur dans le réglage d'appareil | Erreur lors de la mise en service Erreur lors de l'exécution d'un reset Élimination des signaux parasites erronée | Effectuer une remise à zéro et répéter la mise en service | Bit 7 de l'octet 14...24 |

Tab. 10: Codes d'erreur et messages de texte, remarques relatives à la cause et à l'élimination

11.4 Élimination des défauts

Comportement en cas de défauts

C'est à l'exploitant de l'installation qu'il incombe la responsabilité de prendre les mesures appropriées pour éliminer les défauts survenus.

Élimination des défauts

Premières mesures à prendre :

- Évaluation des messages d'erreur
- Vérification du signal de sortie
- Traitement des erreurs de mesure

Vous pouvez obtenir également d'autres possibilités de diagnostics à l'aide d'un smartphone/d'une tablette avec l'application de réglage ou d'un PC/ordinateur portable équipé du logiciel PACTware et du DTM approprié. Cela vous permettra, dans de nombreux cas, de trouver les causes des défauts et d'y remédier.

Signal 4 ... 20 mA

Raccordez au capteur un multimètre portatif ayant la plage de mesure adéquate conformément au schéma de raccordement. Le tableau ci-dessous contient une description des pannes pouvant affecter le signal courant et des méthodes permettant d'y remédier.

| Erreur | Cause | Suppression |
|--|--|---|
| Manque de stabilité du signal 4 ... 20 mA | Grandeur de mesure varie | Régler l'atténuation |
| Pas de signal 4 ... 20 mA | Raccordement électrique incorrect | Contrôler le raccordement, si nécessaire le corriger |
| | Pas d'alimentation tension | Vérifier s'il y a une rupture de lignes et la réparer si besoin est |
| | Tension de service trop basse, résistance de charge trop haute | Vérifier et adapter si nécessaire |
| Signal courant supérieur à 22 mA, inférieur à 3,6 mA | Électronique de capteur défectueuse | Remplacer l'appareil ou envoyer l'ensemble pour réparation suivant la version de l'appareil |

Traitement des erreurs de mesure

Les tableaux ci-dessous donnent des exemples typiques d'erreurs de mesure liées à l'application. Dans ce cas, on fait la différence entre les erreurs de mesure :

- Lors d'un niveau constant
- Lors du remplissage
- Lors de la vidange

Les images dans la colonne "*Image d'erreur*" montrent le niveau réel sous forme d'une ligne en pointillés et le niveau indiqué par le capteur sous forme d'une ligne continue.

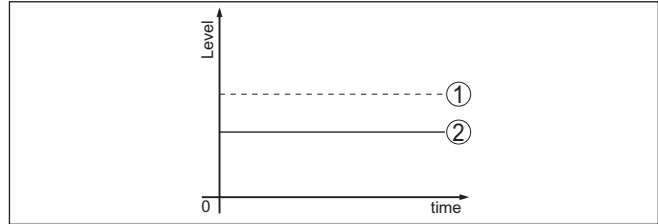

Fig. 27: La ligne en pointillés 1 montre le niveau réel, la ligne continue 2 montre le niveau indiqué par le capteur.



Remarque:

Si le niveau affiché est constant, la cause pourrait être le réglage du courant de défaut de la sortie sur "*Maintenir la valeur*".

Si le niveau est trop faible, la cause pourrait être une résistance de boucle trop élevée.

Erreurs de mesure en cas d'un niveau constant

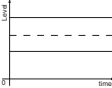
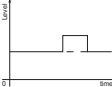
| Description de l'erreur | Cause | Suppression |
|---|--|---|
| La valeur de mesure indique un niveau trop bas ou trop élevé  | Le réglage min./max. est incorrect | Adapter le réglage min./max. |
| | Courbe de linéarisation incorrecte | Adapter la courbe de linéarisation |
| | Erreur de durée de fonctionnement (petite erreur de mesure près de 100 % / erreur importante près de 0 %) | Effectuer à nouveau la mise en service |
| La valeur de mesure fait un bond sur 100 %  | L'amplitude de l'écho produit diminue selon le process | Effectuer une élimination des signaux parasites |
| | L'élimination des signaux parasites n'a pas été effectuée | |
| | L'amplitude ou le lieu des échos parasites a changé (par ex. dépôts de produit) ; l'élimination des signaux parasites n'est plus adaptée | Déterminer la cause de l'écho parasite modifié, effectuer une élimination des signaux parasites en utilisant, par exemple, des dépôts |

Erreurs de mesure lors du remplissage

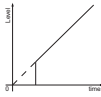
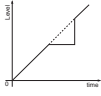
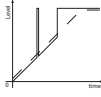
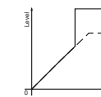
| Description de l'erreur | Cause | Suppression |
|---|---|---|
| <p>La valeur de mesure reste inchangée au fond de la cuve lors du remplissage</p>  | <p>Écho de l'extrémité de la sonde plus grand que l'écho du produit, par ex. pour les produits avec $\epsilon_r < 2,5$ à base d'huile, solvants, etc.</p> | <p>Vérifier le paramètre concernant le produit et la hauteur de la cuve ; l'adapter, si nécessaire</p> |
| <p>La valeur de mesure reste temporairement inchangée lors du remplissage et fait un bond sur le niveau correct</p>  | <p>Turbulences au niveau de la surface du produit, remplissage rapide</p> | <p>Vérifier le paramètre et l'adapter, si nécessaire, par ex. dans cuve de dosage, réacteur</p> |
| <p>La valeur de mesure fait un bond sporadique sur 100 % lors du remplissage</p>  | <p>Condensat ou salissures changeants sur la sonde de mesure</p> | <p>Effectuer une élimination des signaux parasites</p> |
| <p>La valeur de mesure fait un bond sur $\geq 100\%$ ou 0 m de distance</p>  | <p>L'écho du niveau dans la zone proche n'est plus détecté en raison d'échos parasites dans la zone proche. Le capteur passe à l'état de sécurité antidébordement et envoie en sortie le niveau max. (0 m de distance) et la signalisation d'état "Sécurité antidébordement".</p> | <p>Éliminer les signaux parasites dans la zone proche Vérifier les conditions de montage Si possible, arrêter la fonction de sécurité antidébordement</p> |

Erreurs de mesure lors de la vidange

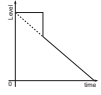
| Description de l'erreur | Cause | Suppression |
|---|--|---|
| <p>La valeur de mesure reste inchangée lors de la vidange dans la zone proche</p>  | <p>L'écho parasite dépasse l'écho du niveau L'écho du niveau est trop faible</p> | <p>Éliminer les signaux parasites dans la zone proche Enlever les salissures accumulées sur la sonde de mesure. L'élimination des signaux parasites doit être supprimée après l'élimination des signaux parasites. Effectuer une nouvelle élimination des signaux parasites</p> |

| Description de l'erreur | Cause | Suppression |
|---|--|--|
| <p>La valeur de mesure s'arrête de façon reproductible lors de la vidange</p>  | <p>À cet endroit, les signaux parasites mémorisés sont supérieurs à l'écho du niveau</p> | <p>Supprimer l'élimination des signaux parasites</p> <p>Effectuer une nouvelle élimination des signaux parasites</p> |

Comportement après élimination des défauts

Suivant la cause du défaut et les mesures prises pour l'éliminer, il faudra le cas échéant recommencer les étapes décrites au chapitre "Mise en service" ou vérifier leur plausibilité et l'intégralité.

Service d'assistance technique 24h/24

Si toutefois ces mesures n'aboutissent à aucun résultat, vous avez la possibilité - en cas d'urgence - d'appeler le service d'assistance technique VEGA, numéro de téléphone de la hotline **+49 1805 858550**.

Ce service d'assistance technique est à votre disposition également en dehors des heures de travail, à savoir 7 jours sur 7 et 24h/24.

Étant proposé dans le monde entier, ce service est en anglais. Il est gratuit, vous n'aurez à payer que les frais de communication.

11.5 Remplacement de l'électronique

En cas de défaut, l'électronique peut être remplacée par l'utilisateur.



Les applications Ex nécessitent l'utilisation d'un appareil et d'une électronique avec agrément Ex adéquat.



Pour les appareils possédant une qualification SIL, seule une électronique correspondante avec qualification SIL doit être utilisée.

Les électroniques sont ajustées aux capteurs respectifs. C'est pourquoi la nouvelle électronique doit être chargée avec les réglages en usine du capteur. Il existe les possibilités suivantes à cet effet :

- En usine
- Sur le site par l'utilisateur

En usine

Commandez l'électronique de remplacement auprès de votre agence.

Lors de la commande de l'électronique de rechange, indiquez le numéro de série du capteur.

Le numéro de série est indiqué sur la plaque signalétique de l'appareil, à l'intérieur du boîtier ainsi que sur le bon de livraison de l'appareil.

L'électronique de rechange porte le numéro de série du capteur correspondant. Contrôlez avant le montage que le numéro de série de l'électronique est bien identique à celui du capteur.

Ensuite, tous les réglages spécifiques à l'application doivent être saisis. Procédez à une nouvelle mise en service ou chargez les données de mise en service enregistrées après le remplacement de l'électronique.

Sur le site par l'utilisateur



Vous devez tout d'abord transmettre les données de capteur spécifiques à l'appareil à la nouvelle électronique.

Ces données individuelles et spécifiques à votre capteur peuvent être téléchargées depuis notre page d'accueil.

Sous "recherche d'appareils (numéro de série)", vous pouvez, à l'aide du numéro de série du capteur, télécharger les données de capteurs spécifiques au capteur comme fichier XML directement sur le capteur.

Après la transmission des données du capteur, vous devez vérifier la transmission correcte à l'aide d'une somme de contrôle. Ce n'est qu'ensuite que l'appareil est de nouveau prêt à fonctionner.

Vous trouverez le déroulement détaillé du remplacement de l'électronique dans la notice complémentaire "*Électronique*".

Ensuite, tous les réglages spécifiques à l'application doivent être saisis. Procédez à une nouvelle mise en service ou chargez les données de mise en service enregistrée après le remplacement de l'électronique.

Si, lors de la première mise en service du capteur, vous avez sauvegardé les données de paramétrage, vous pouvez les transférer dans l'électronique de rechange. Une vérification de l'appareil n'est pas nécessaire dans ce cas non plus.

11.6 Mise à jour du logiciel

Pour la mise à jour du logiciel de l'appareil, les composants suivants sont nécessaires :

- Appareil
- Tension d'alimentation
- Adaptateur d'interfaces VEGACONNECT
- PC avec PACTware
- Fichier du logiciel actuel de l'appareil

Pour le logiciel d'appareil actuel et d'autres informations détaillées sur la procédure à suivre, voir la zone de téléchargement sous www.vega.com.

Les informations concernant l'installation sont contenues dans le fichier de téléchargement.



Veillez à ce que le logiciel correct avec la qualification SIL soit utilisé.

Les appareils avec qualification SIL ne peuvent être actualisés qu'avec un logiciel correspondant. Une actualisation non volontaire avec une version de logiciel erronée est exclue.



Avertissement !

Les appareils avec agréments peuvent être liés à certaines versions logicielles. Veillez à ce que l'agrément reste valable lors d'une mise à jour du logiciel.

Vous trouverez des informations détaillées dans la zone de téléchargement sous www.vega.com.

11.7 Procédure en cas de réparation

Vous trouverez sur notre page d'accueil des informations détaillées relatives à la procédure en cas de réparation.

Vous y générerez un formulaire de retour avec les données de votre appareil afin que nous puissions exécuter la réparation rapidement et sans avoir à poser de questions.

Vous avez besoin à cet effet :

- Le numéro de série de l'appareil
- Une courte description du problème
- Indications relatives au produit

Imprimer le formulaire de retour généré.

Nettoyez et emballez l'appareil soigneusement de façon qu'il ne puisse être endommagé.

Expédier le formulaire de retour imprimé, ainsi qu'une éventuelle fiche technique santé-sécurité ensemble avec l'appareil.

L'adresse pour le retour se trouve sur le formulaire de retour généré.

12 Démontage

12.1 Étapes de démontage

Pour la dépose de l'appareil, exécutez les étapes des chapitres "Monter" et "Raccorder à l'alimentation tension" de la même manière en sens inverse.



Attention !

Lors de la dépose, tenez compte des conditions process dans les cuves ou les conduites tubulaires. Il existe un risque de blessures par ex. par des pressions ou des températures élevées ainsi que par des produits agressifs ou toxiques. Évitez ces situations en prenant de mesures de protection adéquates.

12.2 Recyclage



Menez l'appareil à une entreprise de recyclage, n'utilisez pas les points de collecte communaux.

Enlevez au préalable les éventuelles batteries dans la mesure où elles peuvent être retirées de l'appareil et menez celles-ci à une collecte séparée.

Si des données personnelles devaient être enregistrées sur l'appareil à mettre au rebut, supprimez-les avant l'élimination.

Au cas où vous n'auriez pas la possibilité de faire recycler le vieil appareil par une entreprise spécialisée, contactez-nous. Nous vous conseillerons sur les possibilités de reprise et de recyclage.

13 Annexe

13.1 Caractéristiques techniques

Remarque relative aux appareils homologués

Dans le cas des appareils homologués (par ex. avec agrément Ex), ce sont les caractéristiques techniques dans les consignes de sécurité respectives qui s'appliquent. Celles-ci peuvent dévier des données répertoriées ici par ex. au niveau des conditions process ou de l'alimentation tension.

Tous les documents des agréments peuvent être téléchargés depuis notre page d'accueil.

Caractéristiques générales

316L correspondant au 1.4404 ou 1.4435

Matériaux, en contact avec le produit

- | | |
|---|--|
| - Raccord process | 316L et PEEK Alloy C22 (2.4602) et PEEK |
| - Joint de process côté appareil (passage de la tige) | FKM (SHS FPM 70C3 GLT) FKM (FLUORXP41) FFKM (Kalrez 6375 + Ecolast NH5750) FFKM (Perlast G75B) EPDM (A+P 70.10-02) Silicone enrobée de FEP (A+P FEP-O-Seal) ¹⁾ |
| - Raccord process (pour les produits légèrement volatils, par ex. l'ammoniac) | 316L |
| - Raccord process côté appareil (pour les produits légèrement volatils, par ex. l'ammoniac) | Verre au borosilicate GPC 540 avec 316L et Alloy C22 (2.4602) ²⁾ |
| - Joint process | À fournir par le client (pour appareils avec raccord fileté : Klingersil C-4400 joint à la livraison) |
| - Conducteur interne (jusqu'à la séparation tige) | 316L |
| - Étoiles de centrage - Tube : ø 21,3 mm (0.839 in) | PEEK |
| - Étoiles de centrage - Tube : ø 42,2 mm (1.661 in) | PFA |
| - Tube : ø 21,3 mm (0.839 in) | 316L, Alloy C22 (2.4602), 304L |
| - Tube : ø 42,2 mm (1.661 in) | 316L, Alloy C22 (2.4602), 304L |

Matériaux, sans contact avec le produit

- | | |
|--|---|
| - Boîtier en matière plastique | Plastique PBT (polyester) |
| - Boîtier en aluminium coulé sous pression | Aluminium coulé sous pression AlSi10Mg, revêtu de poudre (Base : polyester) |

¹⁾ Pas approprié pour les applications à vapeur chaude > 150 °C (> 302 °F). Utilisez dans ce cas un appareil avec un joint céramique-graphite.

²⁾ Ne convient pas pour les applications dans les vapeurs chaudes.

| | |
|---|---|
| - Boîtier en acier inox (moulage cire-perdue) | 316L Revêtement de protection anticorrosion en option avec résine époxy Novolak conformément à Norsok 6C |
| - Boîtier en acier inoxydable (électro-poli) | 316L |
| - Extension haute température | 316L |
| - Second Line of Defense (en option) | Verre au borosilicate GPC 540 avec 316L et Alloy C22 (2.4602) |
| - Joint entre boîtier et couvercle du boîtier | Silicone SI 850 R |
| - Hublot sur le couvercle du boîtier (en option) | Boîtier en plastique : polycarbonate (listé UL746-C) Boîtier métallique : verre |
| - Borne de mise à la terre | 316L |
| - Presse-étoupe | PA, acier inoxydable, laiton |
| - Joint d'étanchéité du presse-étoupe | NBR |
| - Obturateur du presse-étoupe | PA |
| Second Line of Defense (en option) | |
| - La Second Line of Defense (SLOD - seconde ligne de défense) est un second niveau de séparation du processus, sous la forme d'une exécution étanche au gaz dans la partie inférieure du boîtier qui empêche la pénétration de produit dans le boîtier. | |
| - Matériau support | 316L |
| - Verre scellé | Verre au borosilicate GPC 540 |
| - Contacts | Alloy C22 (2.4602) |
| - Débit de fuite à l'hélium | < 10 ⁻⁶ mbar l/s |
| - Résistance à la pression | Voir la pression process du capteur |
| Liaison conductrice | Entre borne de mise à la terre, raccord process et sonde de mesure |
| Raccords process - tube : ø 21,3 mm (0.839 in) | |
| - Filetage pas du gaz, cylindrique (ISO 228 T1) | G¾, G1, G1½ (DIN 3852-A) |
| - Filetage de tube, conique (ASME B1.20.1) | ¾ NPT, 1 NPT, 1½ NPT |
| - Brides | DIN à partir de DN 25, ASME à partir de 1" |
| Raccords process - tube : ø 42,2 mm (1.661 in) | |
| - Filetage pas du gaz, cylindrique (ISO 228 T1) | G1½ (DIN 3852-A) |
| - Filetage de tube, conique (ASME B1.20.1) | 1½ NPT |
| - Brides | DIN à partir de DN 50, ASME à partir de 2" |

Poids

- Poids de l'appareil (selon le raccord process) env. 0,8 ... 8 kg (0.176 ... 17.64 lbs)
- Tube : ø 21,3 mm (0.839 in) Env. 110 g/m (1.2 oz/ft)
- Tube : ø 42,2 mm (1.661 in) Env. 3100 g/m (33.3 oz/ft)

Longueur de la sonde de mesure L (à partir de la face de joint)

- Tube : ø 21,3 mm (0.839 in) Jusqu'à 6 m (19.69 ft)
- Tube : ø 42,2 mm (1.661 in) Jusqu'à 6 m (19.69 ft)
- Précision de la longueur de coupe (tube) ± 1 mm

Charge latérale

- Tube : ø 21,3 mm (0.839 in) 60 Nm (44 lbf ft)
- Tube : ø 42,2 mm (1.661 in) 300 Nm (221 lbf ft)

Couple de serrage pour presse-étoupes NPT et conduits

- Boîtier en matière plastique max. 10 Nm (7.376 lbf ft)
- Boîtier en aluminium/acier inox 50 Nm (36.88 lbf ft) max.

Grandeur d'entrée

| | |
|--|--------------------|
| Grandeur de mesure | Niveau de liquides |
| Constante diélectrique minimale du produit | $\geq 1,4$ |

Grandeur de sortie

| | |
|---|---|
| Signal de sortie | 4 ... 20 mA/HART |
| Plage du signal de sortie | 3,8 ... 20,5 mA/HART (réglage d'usine) |
| Spécification HART remplie | 7.0 |
| Pour d'autres informations concernant l'ID du fabricant, appareils et les révisions d'appareils | voir le site web de HART Communication Foundation |
| Résolution du signal | 0,3 μ A |
| Signal défaut sortie courant (réglable) | $\geq 21,0$ mA, $\leq 3,6$ mA Pour couvrir la possibilité survenant rarement de défaillances matérielles dans l'appareil, nous recommandons de surveiller les deux valeurs de défaut |
| Courant de sortie max. | 21,5 mA |
| Courant de démarrage | |
| - pour 5 ms après la mise en marche | ≤ 10 mA |
| - pour temps de mise en route | $\leq 3,6$ mA |
| Charge ohmique | Voir diagramme des charges sous alimentation |
| Atténuation (63 % de la grandeur d'entrée), réglable | 0 ... 999 s |

Valeurs de sortie HART selon HART 7 (réglage d'usine)³⁾

- | | |
|------------------------------|-----------------------------------|
| – Première valeur HART (PV) | Valeur pourcent linéarisée niveau |
| – Seconde valeur HART (SV) | Distance au niveau |
| – Troisième valeur HART (TV) | Fiabilité de mesure niveau |
| – Quatrième valeur HART (QV) | Température de l'électronique |

Valeur d'affichage - module de réglage et d'affichage⁴⁾

- | | |
|------------------------|---------------------------------|
| – Valeur d'affichage 1 | Hauteur de remplissage - niveau |
| – Valeur d'affichage 2 | Température de l'électronique |

Résolution de mesure numérique < 1 mm (0.039 in)

Grandeur de sortie - sortie courant supplémentaire

Pour des détails concernant la tension de service, voir alimentation tension

- | | |
|---|-----------------------------------|
| Signal de sortie | 4 ... 20 mA (passif) |
| Plage du signal de sortie | 3,8 ... 20,5 mA (réglage d'usine) |
| Résolution du signal | 0,3 µA |
| Signal défaut sortie courant (réglable) | ≥ 21,0 mA, ≤ 3,6 mA |
- Pour couvrir la possibilité survenant rarement de défaillances matérielles dans l'appareil, nous recommandons de surveiller les deux valeurs de défaut

Courant de sortie max. 21,5 mA

Courant de démarrage

- | | |
|--------------------------------------|----------|
| – pour 20 ms après la mise en marche | ≤ 10 mA |
| – pour temps de mise en route | ≤ 3,6 mA |

Charge ohmique Pour la résistance de charge, voir alimentation tension

Atténuation (63 % de la grandeur d'entrée), réglable 0 ... 999 s

Valeur d'affichage - module de réglage et d'affichage⁵⁾

- | | |
|------------------------|---------------------------------|
| – Valeur d'affichage 1 | Hauteur de remplissage - niveau |
| – Valeur d'affichage 2 | Température de l'électronique |

Résolution de mesure numérique < 1 mm (0.039 in)

Précision de mesure (selon DIN EN 60770-1)

Conditions de référence du process selon DIN EN 61298-1

- | | |
|------------------------------|--|
| – Température | +18 ... +30 °C (+64 ... +86 °F) |
| – Humidité relative de l'air | 45 ... 75 % |
| – Pression d'air | +860 ... +1060 mbar/+86 ... +106 kPa (+12.5 ... +15.4 psig) |

³⁾ Les valeurs de sortie peuvent être affectées librement.

⁴⁾ Les valeurs d'affichage peuvent être affectées librement.

⁵⁾ Les valeurs d'affichage peuvent être affectées librement.

Conditions de référence du montage

- Écart minimum entre sonde et obstacles fixes > 500 mm (19.69 in)
- Cuve Métallique, \varnothing 1 m (3.281 ft), montage centrique, raccord process arasant avec le couvercle de la cuve
- Produit Eau/huile (valeur DK \sim 2,0)⁶⁾
- Montage L'extrémité de la sonde de mesure ne touche pas le fond de la cuve

Paramétrage du capteur

Aucune élimination des signaux parasites effectuée

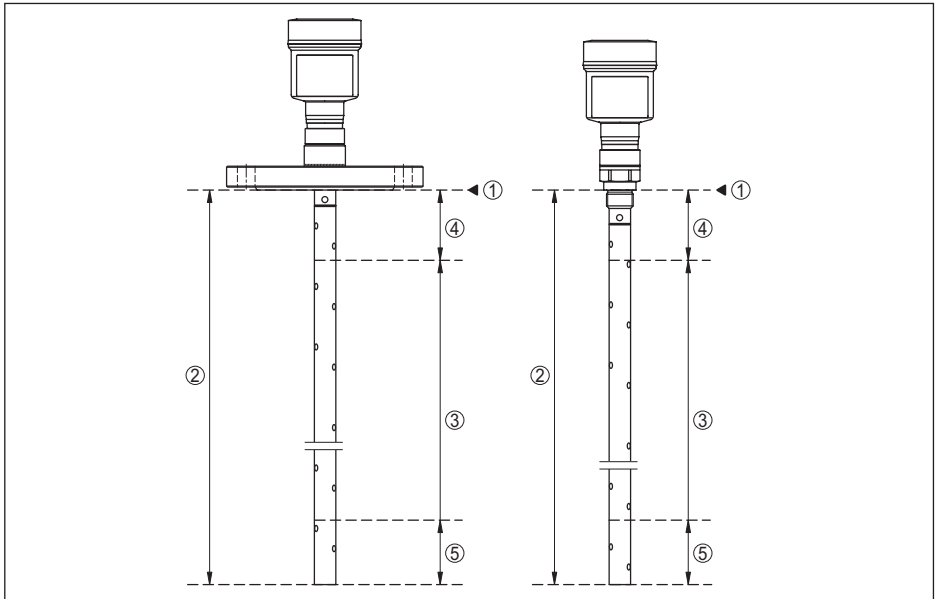

Fig. 28: Plages de mesure - VEGAFLEX 81

- 1 Niveau de référence
- 2 Longueur de la sonde (L)
- 3 Plage de mesure (réglage d'usine se réfère à la plage de mesure dans l'eau)
- 4 Distance de blocage supérieure (voir les diagrammes suivants - zone repérée en gris)
- 5 Distance de blocage inférieure (voir les diagrammes suivants - zone repérée en gris)

Écart de mesure typique - Mesure d'interface \pm 5 mm (0.197 in)

Écart de mesure typique - Niveau total mesure d'interface \pm 5 mm (0.197 in)

Écart de mesure typique - Mesure de niveau⁷⁾⁸⁾ Voir diagrammes suivants

⁶⁾ Pour mesure d'interface = 2,0.

⁷⁾ En fonction des conditions de montage, des écarts peuvent survenir, qui peuvent être supprimés en adaptant le réglage ou en modifiant l'offset de la valeur de mesure en mode de service DTM

⁸⁾ L'élimination des signaux parasites permet d'optimiser les distances de blocage.

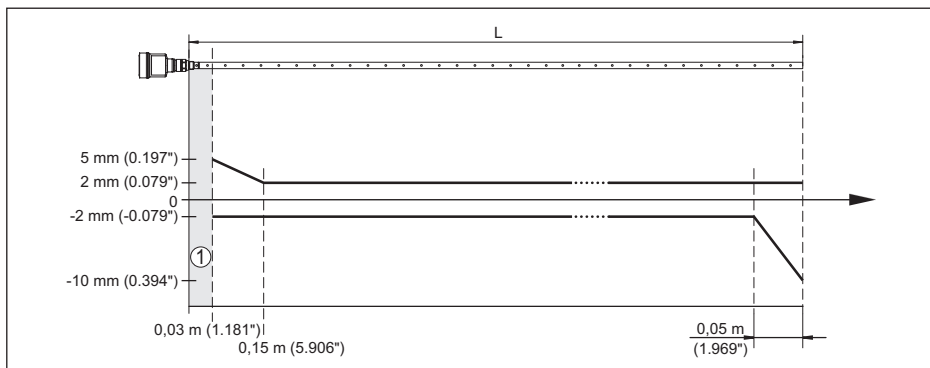

Fig. 29: Écart de mesure VEGAFLEX 81 en version coaxiale dans le produit Eau

- 1 Distance de blocage (aucune mesure n'est possible dans cette zone)
- L Longueur de la sonde de mesure

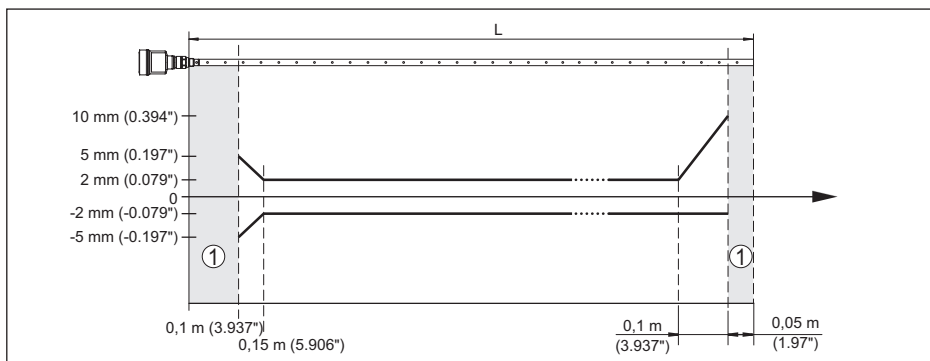

Fig. 30: Écart de mesure VEGAFLEX 81 en version coaxiale dans le produit Huile

- 1 Distance de blocage (aucune mesure n'est possible dans cette zone)
- L Longueur de la sonde de mesure

Non répétabilité $\leq \pm 1$ mm
 Données relatives à la tolérance de sécurité (SIL) voir "Safety Manual"

Grandeurs d'influence sur la précision de mesure

Indications pour la valeur de mesure numérique

Dérive en température - Sortie numérique ± 3 mm/10 K rapporté à la plage de mesure max. ou 10 mm (0.394 in) max.

Écart de mesure supplémentaire en raison de perturbations électromagnétiques dans le cadre de la norme EN 61326 $< \pm 10$ mm ($< \pm 0.394$ in)

Les indications sont valables en plus pour la sortie courant⁹⁾

⁹⁾ Également pour la sortie courant supplémentaire (en option).

Dérive en température - sortie courant $\pm 0,03 \%$ /10 K rapporté à la plage de 16 mA ou $\pm 0,3 \%$ max.

Écart à la sortie de courant par la conversion numérique-analogique

- Version pas Ex et Ex ia $< \pm 15 \mu\text{A}$
- Version Ex d ia $< \pm 40 \mu\text{A}$

Écart de mesure supplémentaire en raison de perturbations électromagnétiques dans le cadre de la norme EN 61326 $< \pm 150 \mu\text{A}$

Influence des ciels gazeux et de la pression superposée sur la précision de mesure

La vitesse de propagation des impulsions radar dans du gaz ou de la vapeur se trouvant au-dessus du produit est réduite par les hautes pressions. Cet effet dépend du gaz ou de la vapeur superposée.

Le tableau ci-après indique l'écart de mesure qui en résulte pour quelques gaz et vapeurs typiques. Les valeurs indiquées se rapportent à la distance. Les valeurs positives signifient que la distance mesurée est trop grande, les valeurs négatives qu'elle est trop petite.

| Phase gazeuse | Température | Pression | | |
|-------------------------------|-----------------|-------------------|-------------------|-------------------|
| | | 1 bar (14.5 psig) | 10 bar (145 psig) | 50 bar (725 psig) |
| Air | 20 °C (68 °F) | 0 % | 0,22 % | 1,2 % |
| | 200 °C (392 °F) | -0,01 % | 0,13 % | 0,74 % |
| | 400 °C (752 °F) | -0,02 % | 0,08 % | 0,52 % |
| Hydrogène | 20 °C (68 °F) | -0,01 % | 0,1 % | 0,61 % |
| | 200 °C (392 °F) | -0,02 % | 0,05 % | 0,37 % |
| | 400 °C (752 °F) | -0,02 % | 0,03 % | 0,25 % |
| Vapeur d'eau (vapeur saturée) | 100 °C (212 °F) | 0,26 % | - | - |
| | 150 °C (302 °F) | 0,17 % | 2,1 % | - |

Caractéristiques de mesure et données de puissance

Durée du cycle de mesure $< 500 \text{ ms}$

Temps de réponse impulsionnelle¹⁰⁾ $\leq 3 \text{ s}$

Vitesse de remplissage/de vidange max. 1 m/min

Pour les produits ayant une constante diélectrique élevée (> 10), jusqu'à 5 m/minute .

Conditions ambiantes

Température ambiante, de transport et de stockage

- Standard $-40 \dots +80 \text{ °C}$ ($-40 \dots +176 \text{ °F}$)
- CSA, Ordinary Location $-40 \dots +60 \text{ °C}$ ($-40 \dots +140 \text{ °F}$)

¹⁰⁾ Temps qui s'écoule, après une variation brusque de la distance de mesure de 0,5 m au max. pour des applications dans le domaine des liquides, jusqu'à ce que le signal de sortie atteigne pour la première fois 90 % de sa valeur en régime permanent (IEC 61298-2).

Conditions de process

Pour les conditions de process, respectez en plus les indications de la plaque signalétique. La valeur valable est celle étant la plus basse.

Dans la plage de pression et de température indiquée, l'erreur de mesure liée aux conditions process est < 1 %.

Pression process

- Version standard -1 ... +40 bars/-100 ... +4000 kPa (-14.5 ... +580 psig), en fonction du raccord process
- avec exécution en verre au borosilicate -1 ... +100 bar/-100 ... +10000 kPa (-14.5 ... +1450 psig), en fonction du raccord process

Pression du réservoir par rapport à l'échelon de pression nominale de la bride voir Notice complémentaire "*Brides selon DIN-EN-ASME-JIS*"

Température de process (température au filetage ou à la bride)

- FKM (SHS FPM 70C3 GLT) -40 ... +150 °C (-40 ... +302 °F)
- FKM (FLUORXP41) -15 ... +150 °C (+5 ... +302 °F)
- EPDM (A+P 70.10-02) -40 ... +150 °C (-40 ... +302 °F)
- FFKM (Kalrez 6375) -20 ... +150 °C (-4 ... +302 °F)
- FFKM (Kalrez 6375) -20 ... +200 °C (-4 ... +392 °F)
- FFKM (Perlast G74S) -15 ... +200 °C (+5 ... +392 °F)
- avec exécution en verre au borosilicate -60 ... +150 °C (-76 ... +302 °F)
- avec revêtement anticorrosion - résine epoxy Novolak selon Norsok 6C (en option) max. +150 °C (+302 °F) sur la surface de la bride

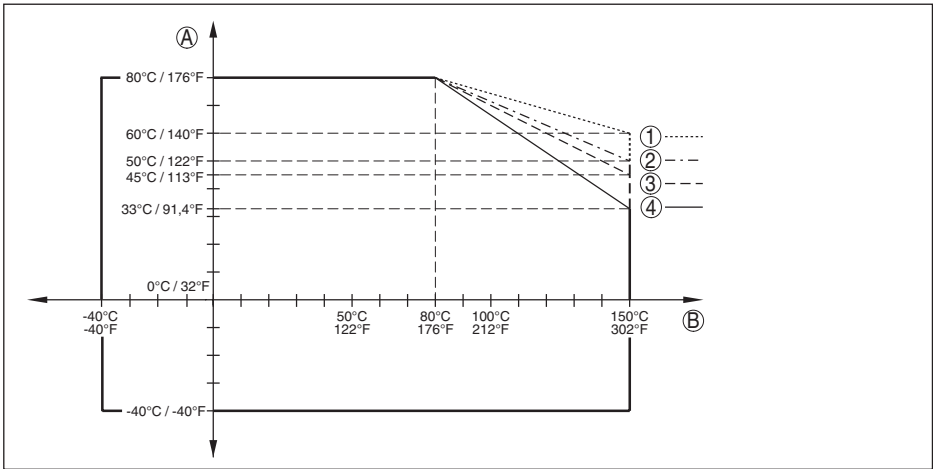

Fig. 31: Température ambiante - température process, version standard

- A Température ambiante
 B Température process (dépend du matériau du joint)
 1 Boîtier en aluminium
 2 Boîtier en matière plastique
 3 Boîtier en acier inox (moulage cire-perdue)
 4 Boîtier en acier inoxydable (électropoli)

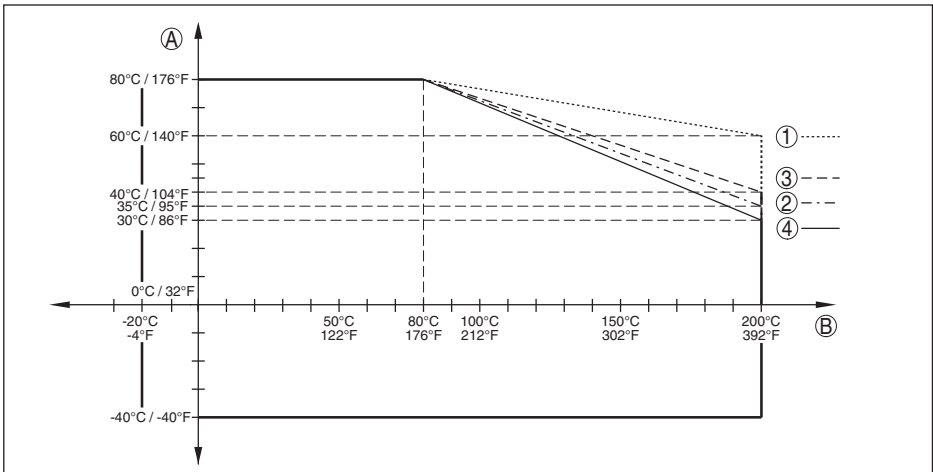

Fig. 32: Température ambiante - température process, version avec extension haute température

- A Température ambiante
 B Température process (dépend du matériau du joint)
 1 Boîtier en aluminium
 2 Boîtier en matière plastique
 3 Boîtier en acier inox (moulage cire-perdue)
 4 Boîtier en acier inoxydable (électropoli)

Viscosité - dynamique

0,1 ... 500 mPa s (condition : avec densité de 1)

Tenue aux vibrations

- Sonde coaxiale 1 g à 5 ... 200 Hz selon EN 60068-2-6 (vibration avec résonance) pour longueur de tube 50 cm (19.69 in)

Tenue aux chocs

- Sonde coaxiale 25 g, 6 ms selon EN 60068-2-27 (choc mécanique) pour longueur de tube 50 cm (19.69 in)

Caractéristiques électromécaniques - version IP66/IP67 et IP66/IP68 (0,2 bar)

Options de l'entrée de câble

- Entrée de câble M20 x 1,5; ½ NPT
- Presse-étoupe M20 x 1,5; ½ NPT (ø du câble voir tableau en bas)
- Obturateur M20 x 1,5; ½ NPT
- Bouchon fileté ½ NPT

| Matériau presse-étoupe | Matériau pour l'insert du joint | Diamètre du câble | | | | |
|------------------------|---------------------------------|-------------------|------------|-------------|-------------|--------------|
| | | 4,5 ... 8,5 mm | 5 ... 9 mm | 6 ... 12 mm | 7 ... 12 mm | 10 ... 14 mm |
| PA | NBR | - | √ | √ | - | √ |
| Laiton nickelé | NBR | √ | √ | √ | - | - |
| Acier inox | NBR | - | √ | √ | - | √ |

Section des conducteurs (bornes auto-serrantes)

- Âme massive/torsadée 0,2 ... 2,5 mm² (AWG 24 ... 14)
- Âme torsadée avec embout 0,2 ... 1,5 mm² (AWG 24 ... 16)

Caractéristiques électromécaniques - version IP66/IP68 (1 bar)

Options de l'entrée de câble

- Presse-étoupe avec câble de raccordement intégré M20 x 1,5 (pour diamètre câble 4,5 ... 9 mm)
- Entrée de câble ½ NPT
- Obturateur M20 x 1,5; ½ NPT

Câble de raccordement

- Structure Quatre conducteurs, un filin porteur, tresse blindée, pellicule métallique, gaine
- Section des conducteurs 0,5 mm² (AWG no. 20)
- Résistance du conducteur < 0,036 Ω/m
- Résistance de traction < 1200 N (270 lbf)
- Longueur standard 5 m (16.4 ft)
- Longueur max. 180 m (590.6 ft)
- Rayon de courbure mini. (à 25 °C/77 °F) 25 mm (0.984 in)
- Diamètre env. 8 mm (0.315 in)
- Couleur - version non Ex Noir(e)
- Couleur - version Ex Bleu(e)

Horloge intégrée

| | |
|--|-----------------|
| Format de la date | jour.mois.année |
| Format de l'heure | 12 h/24 h |
| Fuseau horaire en usine | CET |
| Déviations de précision de marche max. | 10,5 min/an |

Grandeur de sortie supplémentaire – température de l'électronique

| | |
|--|---|
| Plage | -40 ... +85 °C (-40 ... +185 °F) |
| Résolution | < 0,1 K |
| Erreur de mesure | ± 3 K |
| Disponibilité des valeurs de température | |
| – Affichage | Par le module d'affichage et de réglage |
| – Sortie | Via le signal de sortie respectif |

Tension d'alimentation

| | |
|---|---|
| Tension de service U_B | 9,6 ... 35 V DC |
| Tension de service U_B avec éclairage actif | 16 ... 35 V DC |
| Protection contre l'inversion de polarité | Intégré |
| Ondulation résiduelle tolérée | |
| – pour $9,6 \text{ V} < U_B < 18 \text{ V}$ | $\leq 0,7 V_{\text{eff}}$ (16 ... 400 Hz) |
| – pour $18 \text{ V} < U_B < 36 \text{ V}$ | $\leq 1 V_{\text{eff}}$ (16 ... 400 Hz) |
| Résistance de charge | |
| – Calcul | $(U_B - U_{\text{min}})/0,022 \text{ A}$ |
| – Exemple - $U_B = 24 \text{ V CC}$ | $(24 \text{ V} - 9,6 \text{ V})/0,022 \text{ A} = 655 \Omega$ |

Connexions de potentiel et mesures de séparation électriques dans l'appareil

| | |
|--|--|
| Électronique | Non reliée au potentiel |
| Séparation galvanique | |
| – entre l'électronique et les pièces métalliques de l'appareil | Tension de référence 500 V CA |
| Liaison conductrice | Entre borne de mise à la terre et raccord process métallique |

Mesures de protection électrique

| Matériau du boîtier | Version | Protection selon CEI 60529 | Protection selon NEMA |
|---------------------|----------------|----------------------------|-----------------------|
| Plastique | Chambre unique | IP66/IP67 | Type 4X |
| | Deux chambres | IP66/IP67 | Type 4X |

| Matériau du boîtier | Version | Protection selon CEI 60529 | Protection selon NEMA |
|----------------------------------|----------------|---|-------------------------------|
| Aluminium | Chambre unique | IP66/IP68 (0,2 bar) | Type 6P |
| | | IP66/IP68 (1 bar) | Type 6P |
| | Deux chambres | IP66/IP67 IP66/IP68 (0,2 bar) IP66/IP68 (1 bar) | Type 4X Type 6P Type 6P |
| Acier inox (électropoli) | Chambre unique | IP66/IP68 (0,2 bar) | Type 6P |
| Acier inox (moulage cire-perdue) | Chambre unique | IP66/IP68 (0,2 bar) | Type 6P |
| | | IP66/IP68 (1 bar) | Type 6P |
| | Deux chambres | IP66/IP67 IP66/IP68 (0,2 bar) | Type 4X Type 6P |

Raccordement du bloc d'alimentation alimentant Réseaux de la catégorie de surtension III

Altitude de mise en œuvre au-dessus du niveau de la mer

- par défaut jusqu'à 2000 m (6562 ft)
- avec protection contre la surtension en amont jusqu'à 5000 m (16404 ft)

Degré de pollution (en cas d'utilisation avec l'indice de protection de boîtier satisfait) 4

Classe de protection (CEI 61010-1) III

13.2 Dimensions

Les dessins cotés suivants ne représentent qu'une partie des versions possibles. Vous pouvez télécharger des dessins cotés détaillés sur www.vega.com/Téléchargements et "Dessins".

Boîtier en matière plastique

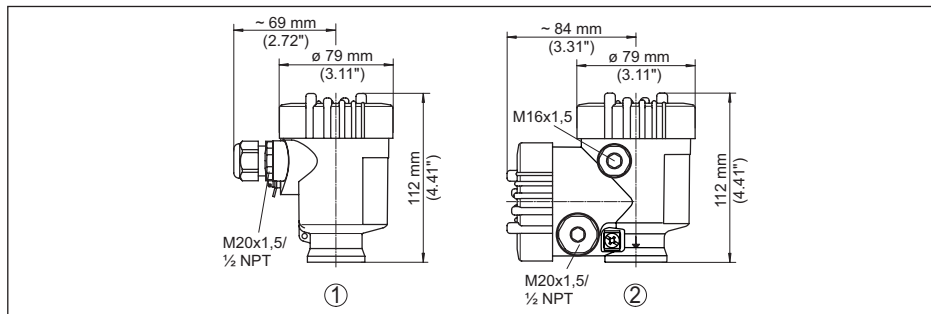

Fig. 33: Variantes de boîtier en protection IP66/IP67 (avec un module de réglage et d'affichage intégré, la hauteur du boîtier augmente de 9 mm/0.35 in)

- 1 Chambre unique en plastique
- 2 Deux chambres en plastique

Boîtier en aluminium

Fig. 34: Variantes de boîtier en protection IP66/IP68 (0,2 bar), (avec un module de réglage et d'affichage intégré, la hauteur du boîtier augmente de 9 mm/0.35 in)

- 1 Une chambre - aluminium
- 2 Aluminium - 2 chambres

Boîtier en aluminium en protection IP66/IP68 (1 bar)

Fig. 35: Variantes de boîtier en protection IP66/IP68 (1 bar), (avec un module de réglage et d'affichage intégré, la hauteur du boîtier augmente de 9 mm/0.35 in)

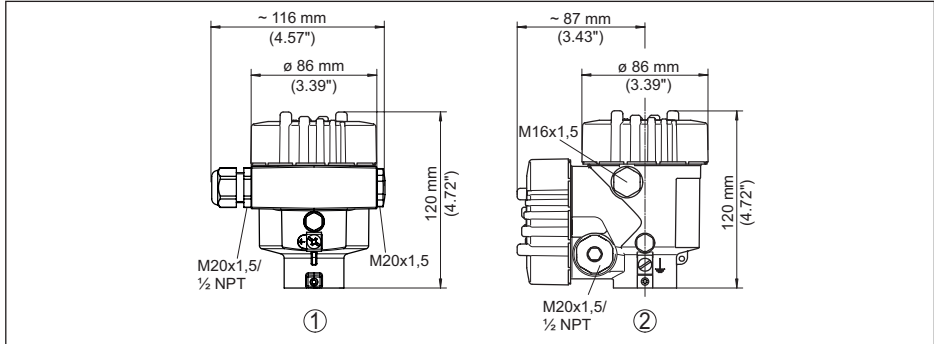
- 1 Une chambre - aluminium
- 2 Aluminium - 2 chambres

Boîtier en acier inoxydable

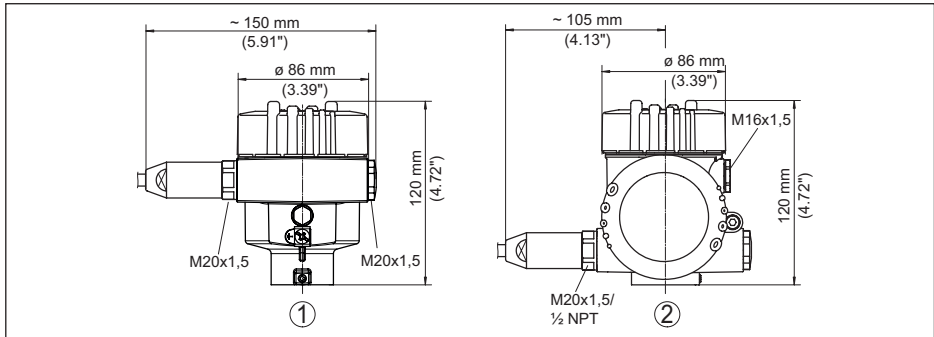
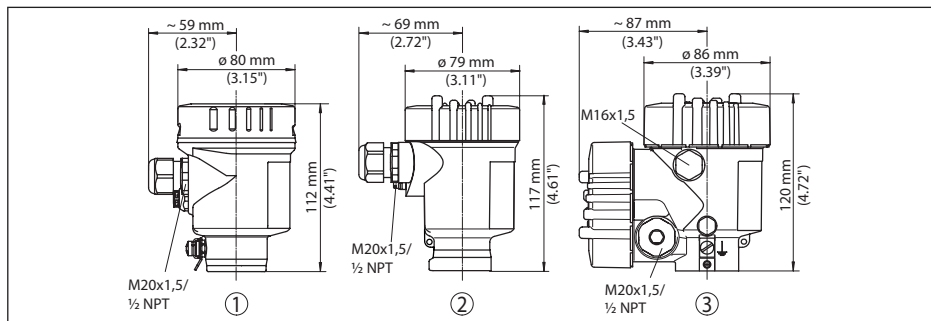

Fig. 36: Variantes de boîtier en protection IP66/IP68 (0,2 bar), (avec un module de réglage et d'affichage intégré, la hauteur du boîtier augmente de 9 mm/0.35 in)

- 1 Chambre unique en acier inoxydable (électropolie)
- 2 Chambre unique en acier inoxydable (coulée de précision)
- 3 Deux chambres en acier inoxydable (coulée de précision)

Boîtier en acier inoxydable en protection IP66/IP68 (1 bar)

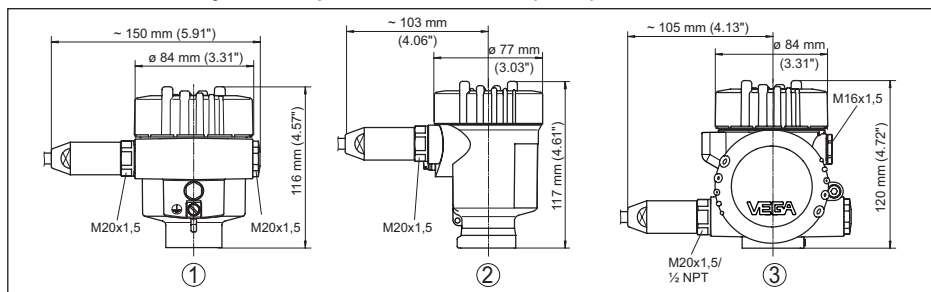

Fig. 37: Variantes de boîtier en protection IP66/IP68 (1 bar), (avec un module de réglage et d'affichage intégré, la hauteur du boîtier augmente de 9 mm/0.35 in)

- 1 Chambre unique en acier inoxydable (électropolie)
- 2 Chambre unique en acier inoxydable (coulée de précision)
- 3 Deux chambres en acier inoxydable (coulée de précision)

VEGAFLEX 81, version coaxiale

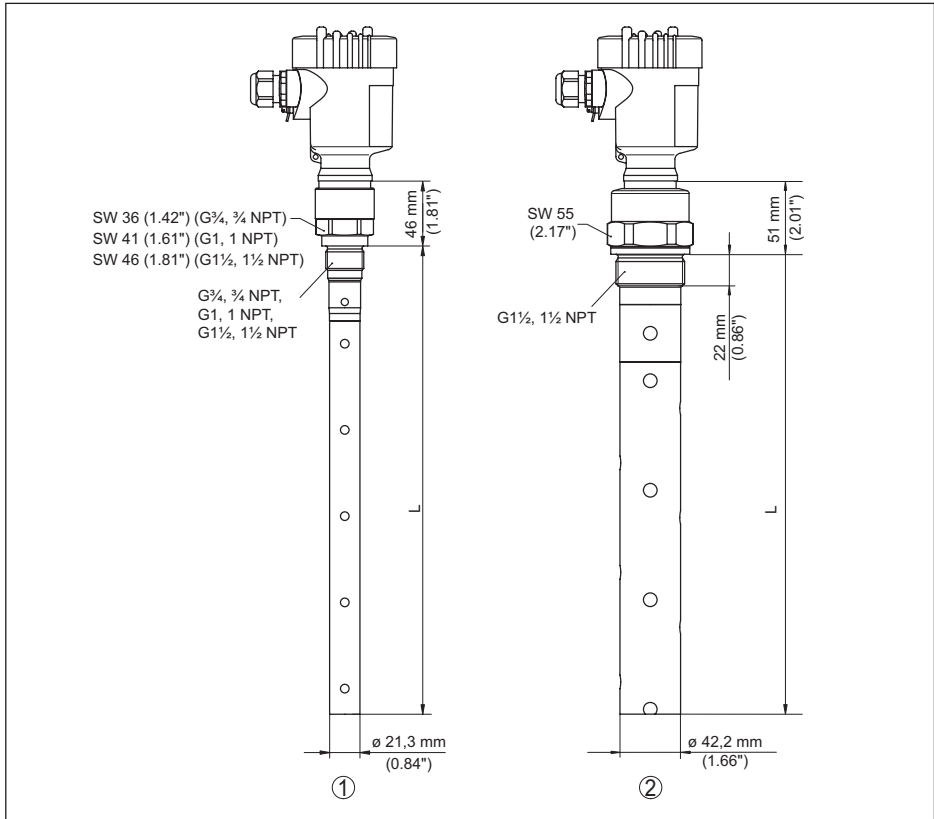

Fig. 38: VEGAFLEX 81, version fileté

L Longueur du capteur, voir au chapitre "Caractéristiques techniques"

1 Version coaxiale ø 21,3 mm (0.839 in)

2 Version coaxiale ø 42,2 mm (1.661 in)

13.3 Droits de propriété industrielle

VEGA product lines are global protected by industrial property rights. Further information see www.vega.com.

VEGA Produktfamilien sind weltweit geschützt durch gewerbliche Schutzrechte.

Nähere Informationen unter www.vega.com.

Les lignes de produits VEGA sont globalement protégées par des droits de propriété intellectuelle. Pour plus d'informations, on pourra se référer au site www.vega.com.

VEGA lineas de productos están protegidas por los derechos en el campo de la propiedad industrial. Para mayor información revise la pagina web www.vega.com.

Линии продукции фирмы ВЕГА защищаются по всему миру правами на интеллектуальную собственность. Дальнейшую информацию смотрите на сайте www.vega.com.

VEGA系列产品在全球享有知识产权保护。

进一步信息请参见网站www.vega.com。

13.4 Marque déposée

Toutes les marques utilisées ainsi que les noms commerciaux et de sociétés sont la propriété de leurs propriétaires/auteurs légitimes.

INDEX

A

Adresse HART 54
 Affichage de la courbe
 – Courbe échos 47
 Affichage des valeurs de mesure 44, 45
 Application 36, 37
 Atténuation 39
 Autoriser paramétrage 42

C

Calibrage valeur de mesure 53
 Caractéristiques du capteur 55
 Code QR 8
 Compartiment électronique - boîtier à deux
 chambres 20
 Compartiment électronique et de raccordement
 20
 Contrôle périodique 48
 Copier réglages capteur 52
 Courbe échos de la mise en service 48

D

Date de calibrage usine 55
 Date d'étalonnage 55
 Date/Heure 48
 Documentation 8
 Domaine d'application 8

E

Éclairage 45
 EDD (Enhanced Device Description) 61
 Élimination des défauts 67
 Élimination des signaux parasites 41
 Erreur de mesure 68
 État appareil 45

F

Fiabilité de mesure 46
 Flot de produit 15
 Fonction de la touche 32
 Format d'affichage 45

H

Hotline de service 70

I

Index suiveur 45, 46

L

Langue 44

Linéarisation 39

Lire des informations 55

Longueur de la sonde de mesure 35

M

Mémoire des courbes échos 63
 Mémoires de valeurs de mesure 62
 Menu principal 34
 Mise à la terre 18

N

NAMUR NE 107 63
 – Failure 64
 – Function check 66
 – Maintenance 66
 – Out of specification 66
 Nom de la voie de mesure 35
 Numéro de série 8

P

Paramètres spéciaux 54
 Phase gazeuse 36
 PIN 26, 42
 Plaque signalétique 8
 Position de montage 14
 Principe de fonctionnement 9

R

Raccordement électrique 18
 Réglage
 – Réglage max. 37, 38
 – Réglage min. 38
 Réparation 72
 Reset 49

S

Simulation 47
 Sortie courant 54
 Sortie courant 2 44
 Sortie courant - Grandeur 54
 Sortie de courant - Min./Max. 40
 Sortie de courant - Mode 40
 Sortie de courant - Réglage 54
 Système de commande 33

T

Type de produit 36
 Type de sonde 54

U

Unités 35

V

Valeurs par défaut 49

Vérification du fonctionnement 28, 43

Vérifier le paramètre 30

A large grid of 20 columns and 30 rows for taking notes.

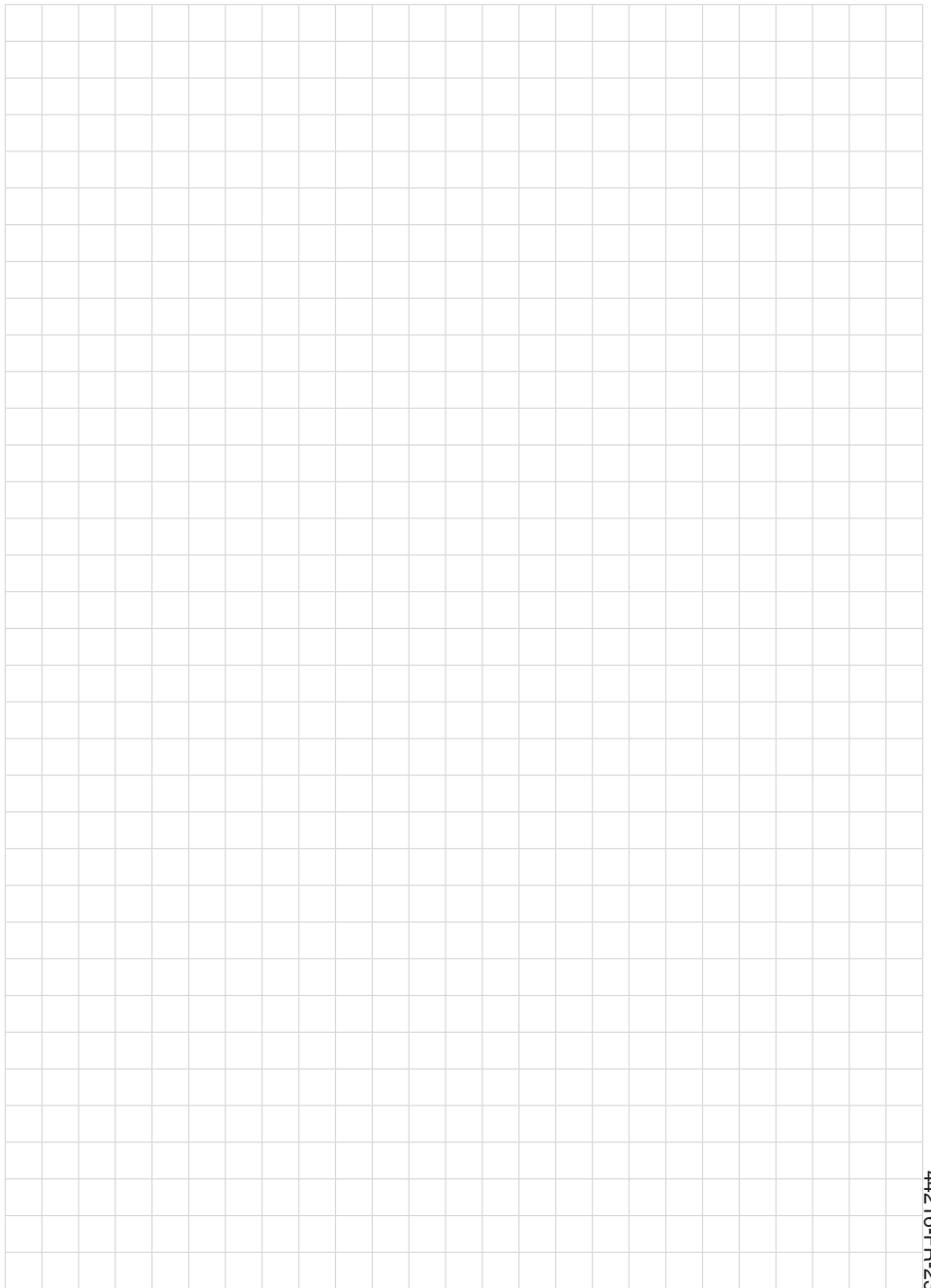

44216-FR-231208

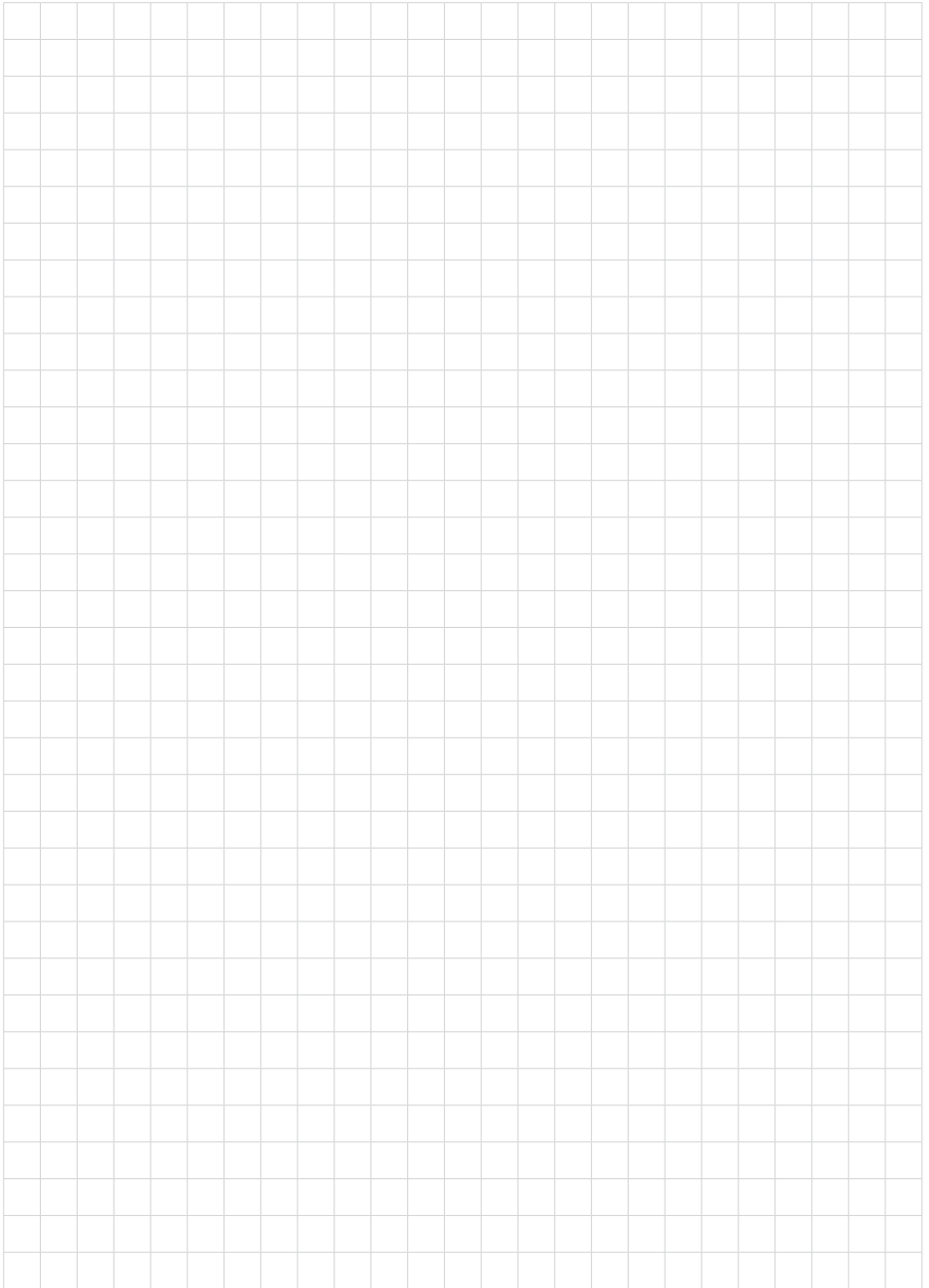

44216-FR-231208



Date d'impression:

Les indications de ce manuel concernant la livraison, l'application et les conditions de service des capteurs et systèmes d'exploitation répondent aux connaissances existantes au moment de l'impression.

Sous réserve de modifications

© VEGA Grieshaber KG, Schiltach/Germany 2023



44216-FR-231208

VEGA Grieshaber KG
Am Hohenstein 113
77761 Schiltach
Allemagne

Tél. +49 7836 50-0
E-mail: info.de@vega.com
www.vega.com